

Инструкция по эксплуатации и техобслуживанию



SRV 620
Honda GXR 120



Weber Maschinenteknik GmbH

Im Boden 5–8, 10

D-57334 Bad Laasphe-Rückershausen/Germany

Тел.: +49 (0) 27 54 / 398 0

факс: +49 (0) 27 54 / 398 101

Эл. почта: info@webermt.de

Вебсайт: www.webermt.de

КОНТНЕР
ГРУПП

СТРОИТЕЛЬНОЕ ОБОРУДОВАНИЕ

WWW.KONTNER.RU

Содержание

Предисловие	4
Правила техники безопасности	5
Наглядное изображение	8
Описание устройства	9
Технические данные	10
Процедуры перед началом работ	12
Запуск	13
Трамбование	14
Вывод из эксплуатации	14
План работ по техобслуживанию	15
Работы по техобслуживанию	16
Эксплуатационные материалы и заполнение	19
Поиск неполадок	19
Хранение	20
Контактные адреса	23

Предисловие

Настоящая инструкция по эксплуатации и техобслуживанию поможет Вам ознакомиться с Вашей трамбовкой, выполнять её техобслуживание и использовать возможности применения в соответствии с назначением.

Соблюдая инструкцию по эксплуатации и техобслуживанию, Вы сможете избежать опасности, затрат, вызванных простоем и ремонтом, а также повысите надёжность и срок службы трамбовки.

Данная инструкция по эксплуатации и техобслуживанию должна постоянно находиться на месте применения трамбовки.

При необходимости, дальнейшую информацию Вы получите от уполномоченного торгового представителя фирмы WEBER или по одному из контактных адресов, указанных на последней странице.

Информацию о бензиновом двигателе Honda, а также список запчастей к двигателю Вы найдёте на сайте **www.honda-engines-eu.com**

Соответствующее, действительное заявление о соответствии товара прилагается к каждому комплекту поставки машины.



СТРОИТЕЛЬНОЕ ОБОРУДОВАНИЕ

WWW.KONTNER.RU

Предписания по технике безопасности

Общие сведения

Следует прочесть и соблюдать все указания по технике безопасности, в противном случае может возникнуть

- опасность для здоровья и жизни пользователя
- порча машины и другого имущества.

Наряду с инструкцией по эксплуатации, необходимо соблюдать обязательные предписания по профилактике несчастных случаев, действующие в стране применения.

Применение согласно назначению

Трамбовку можно эксплуатировать только в технически исправном состоянии, в соответствии с назначением, соблюдая правила техники безопасности и указания из инструкции по эксплуатации. Неполадки, влияющие на безопасность, следует немедленно устранять.

Трамбовка типа CR 620 предназначена исключительно для уплотнения

- песка
- гравия
- щебня
- частично связанного смешанного материала.

Любое другое применение трамбовки считается не соответствующим назначению, ответственность за которое несёт только пользователь. Исключается всякая ответственность изготовителя за ущерб, возникший вследствие несоблюдения этого предписания. Весь риск берёт на себя сам пользователь.

Предположительное несоответствующее применение

Любое применение, не совпадающее с целью назначения.

Управление

Трамбовкой могут управлять только лица старше 18 лет. Предварительно они должны быть проинструктированы пользователем или его уполномоченным касательно управления трамбовкой.

Оператор должен соблюдать правила для работы транспорта. Если третьей стороной выдаются указания, нарушающие безопасность, оператор имеет право игнорировать эти указания.



Посторонним запрещается находиться рядом с трамбовкой во время процесса её эксплуатации.

Защитная экипировка

При работе этой машины может быть превышен допустимый, установленный уровень громкости звука 80 дБ(А). При эксплуатации машины оператору могут угрожать и другие источники опасности. Поэтому необходимо принять меры предосторожности.

К средствам защитной экипировки относятся:



Средства защиты слуха



Защитная каска



Защитная обувь



Защитные перчатки

Эксплуатация

Перед началом работы оператор трамбовки должен осмотреть окружение рабочего участка. К окружению рабочего участка относятся, напр., препятствия на рабочем и транспортном участке, несущая способность грунта, а также необходимое ограждение строительной площадки в зоне, прилегающей к участку транспортного сообщения, а также соблюдение правил для работы транспорта.

Трамбовка должна эксплуатироваться только со всеми защитными приспособлениями.

Защитные приспособления должны быть в исправном состоянии.

По меньшей мере раз в течение рабочей смены следует проверять трамбовку на наличие внешних дефектов. При выявлении дефектов следует немедленно прекратить эксплуатацию трамбовки и проинформировать ответственных лиц. Перед повторным вводом в эксплуатацию необходимо устранить возникшие неполадки трамбовки.

Эксплуатация в сложных условиях

 Не вдыхать выхлопные газы, они содержат угарный газ, чрезвычайно опасный, не имеющий цвета и запаха и за короткое время вызывающий потерю сознания и смерть.

Поэтому двигатель не эксплуатировать в закрытых помещениях или в плохо вентилируемых местах (туннели, пещеры и т.п.). Соблюдать особую осторожность при эксплуатации двигателя вблизи людей или домашних животных.

Работы по техобслуживанию и ремонту

При работах по техобслуживанию и ремонту надлежит использовать только **оригинальные запчасти Weber**, чтобы гарантировать надёжную и безопасную эксплуатацию.

Соблюдать периодичность проведения работ по наладке, техобслуживанию и инспекции, в соответствии с этой инструкцией по эксплуатации и техобслуживанию. Эти работы должен выполнять только проинструктированный персонал.

При работах по ремонту, техобслуживанию или инспекции следует заблокировать двигатель трамбовки от случайного запуска.

Все напорные линии, в частности, гидравлические линии системы впрыскивания приводного двигателя, следует освободить от давления перед началом работ по техобслуживанию и ремонту.

При работах по техобслуживанию и ремонту следует установить трамбовку на ровной и прочной поверхности и зафиксировать от скольжения или опрокидывания.

Тяжёлые отдельные детали и узлы при замене нужно поднимать подъёмными механизмами с достаточной грузоподъёмностью. Следить за тем, чтобы поднимаемые детали или узлы не создавали угрозы.

Запрещается находиться или работать под подвешенным грузом.

 Смазочные масла и топливо при контакте с кожей могут вызвать рак кожи. При попадании на кожу следует немедленно промыть загрязнённый участок кожи подходящими моющими средствами.

Проверка

В зависимости от условий эксплуатации и производственных обстоятельств, эксплуатационная надёжность трамбовок должна, по необходимости, проверяться специалистом, не реже, чем раз в год. Результаты проверки следует документально фиксировать и хранить, по меньшей мере, до следующей проверки.

Чистка

Перед чисткой трамбовки с помощью устройства высокого давления необходимо заклеить все доступные токоведущие переключатели, кабельные соединения и т.п., чтобы защитить детали от проникновения воды.

Чистку следует производить только в подходящих, допущенных для этого камерах (напр., маслоотделитель).

Утилизация

Все эксплуатационные и вспомогательные материалы следует утилизировать экологически безопасным способом, согласно местным предписаниям.

Важная информация для управляющего и обслуживающего персонала отмечена пиктограммами.



Предупреждение о вредных для здоровья или раздражающих веществах



Предупреждение об опасном участке



Предупреждение о подвешенном грузе



Носить средства защиты слуха



Общее требование



Защита окружающей среды



Защитная каска



Защитная обувь



Защитные перчатки

Наглядное изображение

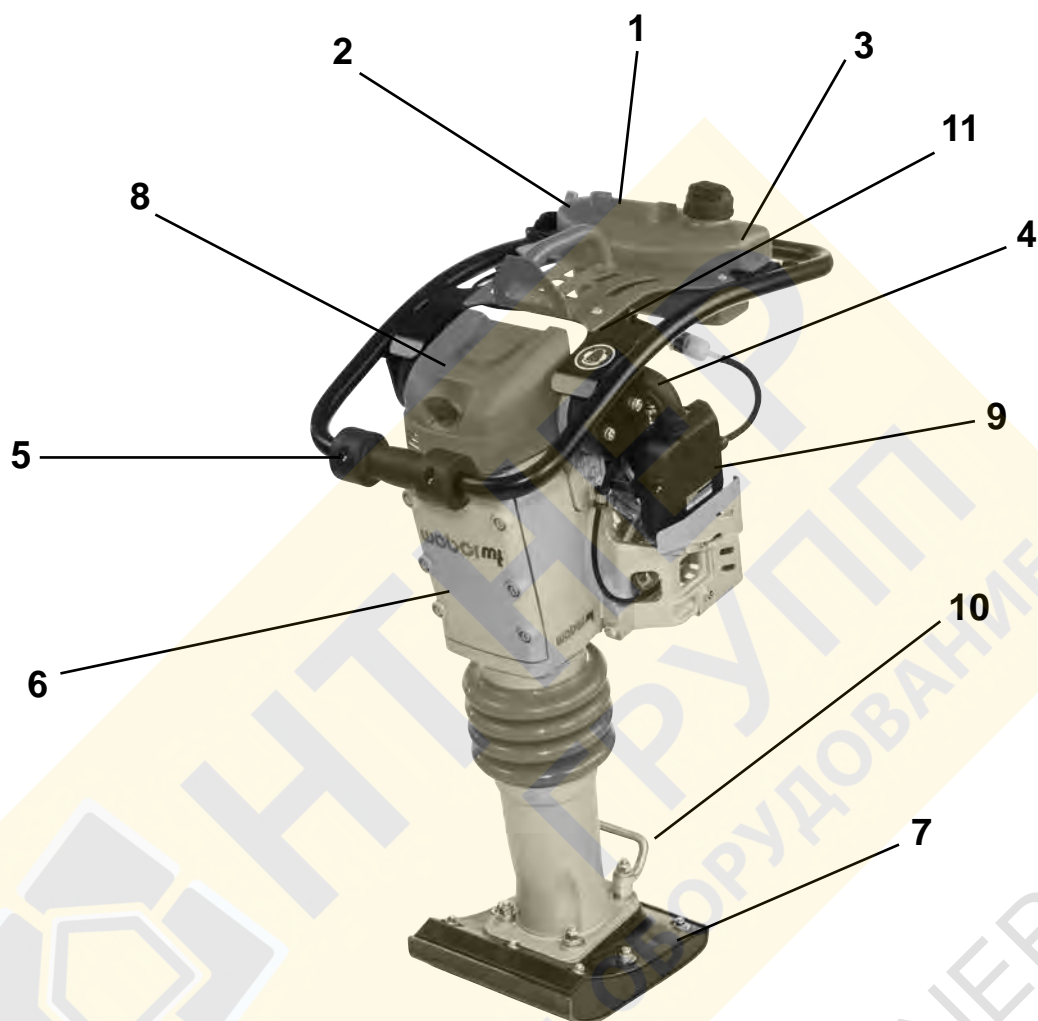

Общий вид SRV 620

- | | | | |
|---|--------------------------|----|--|
| 1 | Топливный бак | 6 | Трамбовочная система |
| 2 | Акселератор | 7 | Трамбовочная стопа |
| 3 | Направляющая рукоятка | 8 | Главный фильтр |
| 4 | Двигатель | 9 | Вспомогательный воздушный фильтр |
| 5 | Транспортировочный ролик | 10 | Ручка |
| | | 11 | Средство защиты слуха (наклейка)  |

Описание устройства

Трамбовка типа SRV 620 применяется при уплотнительных работах в дорожном строительстве, трубостроении, прокладке каналов и в садоводстве.

Приводной механизм

Привод осуществляется посредством бензинового двигателя Honda с воздушным охлаждением.

Передача усилия осуществляется через центробежную муфту, непосредственно в трамбовочную систему. Уплотнительная работа выполняется посредством трамбовочной стопы.

Двигатель защищён двойной фильтровальной системой, состоящей из большого главного фильтра и дополнительного, вспомогательного воздушного фильтра.

Управление

Бензиновый двигатель Honda запускается посредством встроенного реверсивного пускового устройства.

После пуска центробежная муфта трамбовочной системы, расположенная на двигателе, начинает вибрировать. С помощью акселератора число оборотов двигателя может изменяться от холостого хода до полного газа.

Для облегчения транспортировки трамбовку можно вкатывать на транспортное средство с помощью транспортировочного ролика.

Технические данные

	SRV 620
Вес	
Рабочий вес CECE (в кг)	66
Размер	
Длина полностью (в мм)	740
Ширина полностью (в мм)	365
Высота (в мм)	1035
Ширина трамбовочной стопы (в мм)	280
Такт (/мин)	700
Ход (в мм)	73,9
Приводной механизм	
Изготовитель двигателя	Honda
Тип	GXR 120
Мощность при рабочем числе оборотов по ISO 3046-1 (кВт)	2,6
Процесс сгорания	4-тактный бензин
Рабочее число оборотов (м/мин)	4100
Топливо	Бензин неэтилированный

	SRV 620
Значения шума согласно 2000/14/EG	
Уровень звукового давления L_{PA} определен согласно EN 500, в дБ (A)	98
Уровень мощности звука L_{WA} определен согласно EN ISO 3744 и EN 500, в дБ (A)	108
Значения вибрации	
Вибрация кисти-руки взвешенное действительное значение ускорения, определено согласно EN 500, в m/s^2	8,0
 Пользователь обязан придерживаться значений вибрации согласно Директиве 2006/42/EG.	

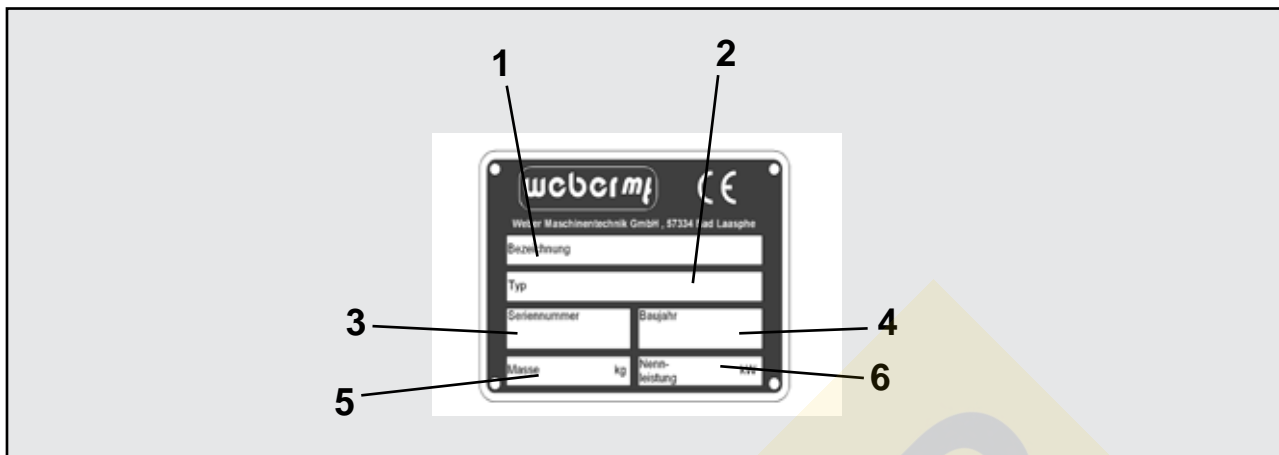

1 Обозначение

.....

3 Номер серии

.....

5 Масса

.....

2 ТИП

.....

4 Год выпуска

.....

6 Номинальная мощность кВт

.....

Процедуры перед началом работ

Транспортировка

-  Перед транспортировкой на автомобиле необходимо зафиксировать трамбовку подходящим крепёжным материалом.

Погрузка краном

Крановый крюк вдеть в крановую петлю (1) и поднять машину на нужное транспортное средство.



-  Применять только подъёмные механизмы с минимальной грузоподъёмностью 100 кг.

-  Не стоять под подвешенным грузом.

Проверить уровень моторного масла

Извлечь указатель уровня масла (1) из картера.

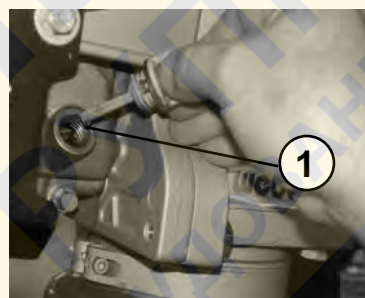

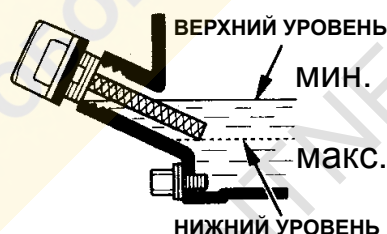

Проверить соответствие уровня масла по расположению между отметкой мин. и макс.





Проверить запас топлива

Открыть и удалить крышку бака (1), проверить уровень заполнения, при необходимости, долить чистое топливо согласно спецификации, до нижней кромки наливной горловины.

-  Пролившееся топливо следует тщательно собрать.

-  Смазочные масла и топливо при контакте с кожей могут вызвать рак кожи. При попадании на кожу следует немедленно промыть загрязнённый участок кожи подходящими моющими средствами.

-  При работе на топливной системе следует держать наготове подходящее огнегасящее средство.

-  Запрещается разводить огонь, а также держать открытый свет и курить!



Пуск

- ❗ После транспортировки в лежачем положении: Трамбовку установить вертикально и подождать несколько минут, пока моторное масло не соберётся в нижней части картера.

Акселератор установить в положение упора полного газа.



Открыть топливный кран (1).



Рычаг заслонки (1) повернуть вправо (закрыть).



Ручку (1) реверсивного пускового устройства (2) медленно потянуть, до возникновения ощутимого сопротивления. Ручку (1) вернуть в исходное положение и затем с усилием, двумя руками, полностью вытянуть. Несколько минут прогреть двигатель

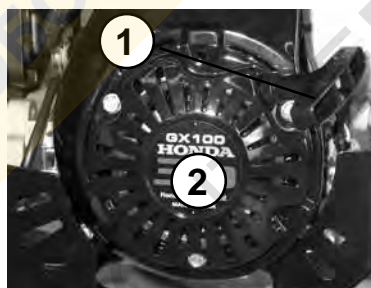

- ❗ После того, как двигатель прогрелся, рычаг заслонки (1) повернуть влево (открыть).

⚠ При пуске в закрытых помещениях обеспечить достаточную вентиляцию – опасность отравления.

- ❗ Не использовать аэрозольную пусковую жидкость.

- ❗ Двигатель снабжён устройством контроля масла. Если во время процесса пуска загорается светодиод (1), следует прервать пуск и проверить уровень масла. При слишком низком уровне масла – залить масло согласно спецификации.





Трамбование

Акселератор установить в положение

упора  / .

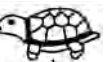
 Машину эксплуатировать только в зоне досягаемости направляющей рукоятки (1).

 Уплотнение допускается только в положении газа  / , поскольку в области проскальзывания центробежной муфты возникает повышенный износ.

 Вблизи препятствий (стены, кирпичные заборы, ямы и т.п.) следить за тем, чтобы не прижать людей и не дать машине выскользнуть.

 Посторонним запрещается находиться рядом с трамбовкой во время процесса её эксплуатации.



Вывод из эксплуатации

 Не отключать двигатель при полном газе, нужно дать ему некоторое время поработать на холостом ходу.

Акселератор установить в положение упора «min.» (1).



Закрывать топливный кран (1).



Для отключения двигателя следует перевести акселератор из положения упора холостого хода назад (0/OFF).







 Во время рабочих перерывов, даже кратковременных, необходимо отключать машину.

 Отключенные устройства, представляющие собой препятствия, следует обозначить хорошо заметными средствами.



План работ по техобслуживанию

Периодичность техобслуживания	Точка техобслуживания	Работа по техобслуживанию
Через первые 10 рабочих часов	Двигатель	– Заменить моторное масло – Подтянуть все доступные винтовые соединения
Каждые 50 рабочих часов / раз в полгода	Главный воздушный фильтр Двигатель	– Очистить элемент воздушного фильтра, проверить наличие повреждений, при необходимости, заменить – Заменить моторное масло – Заменить топливный фильтр
Каждые 150 рабочих часов	Вспомогательный воздушный фильтр	– Очистить вспомогательный воздушный фильтр, проверить наличие повреждений, при необходимости, заменить
Каждые 150 рабочих часов / ежегодно	Трамбовочная система	– Заменить масло

-  Дополнительно к описанным далее работам по техобслуживанию следует также выполнять предписания изготовителя двигателя!
-  Выполнение работ осуществляется с помощью соответствующих инструментов, при этом должны соблюдаться правила техники безопасности из этой инструкции по эксплуатации и техобслуживанию.
-  Все работы по техобслуживанию: сборники должны быть достаточно большого размера, чтобы масло не попало в почву. Собранное отработанное масло следует утилизировать экологически безопасным способом (предписание для отработанного масла).
-  Масла, жиры, пропитанную маслом ветошь, заменённые детали, загрязнённые маслом надлежит утилизировать экологически безопасным способом.
-  Смазочные масла и топливо при контакте с кожей могут вызвать рак кожи. При попадании на кожу следует немедленно промыть загрязнённый участок кожи подходящими моющими средствами.
-  Если в рамках работ по техобслуживанию имеется доступ, то следует проверить состояние и прочность посадки всех резьбовых соединений.

Работы по техобслуживанию

Замена моторного масла

Удалить указатель уровня масла (1).

Открыть сливную резьбовую пробку (2) двигателя и слить масло.

 Моторное масло сливать только в прогретом состоянии.

Вкрутить резьбовую пробку маслосливного отверстия (2) с новым уплотнением и залить масло согласно спецификации.

 Опасность обваривания горячим маслом.

 При работах в области моторного отделения существует опасность получения ожога!

 Ещё раз проверить уровень масла на указателе уровня.

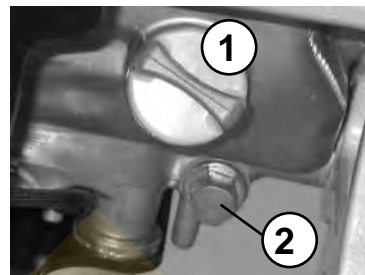

Чистка/замена патрона главного воздушного фильтра

Открыть крышку воздушного фильтра (1).

Извлечь элемент воздушного фильтра (1) и мат воздушного фильтра (2) из корпуса или крышки фильтра. Очистить элемент воздушного фильтра и мат согласно предписанию изготовителя двигателя, при повреждении или сильном загрязнении – заменить.

 Масла, жиры, пропитанную маслом ветошь, заменённые детали, загрязнённые маслом надлежит утилизировать экологически безопасным способом.

 Смазочные масла и топливо при контакте с кожей могут вызвать рак кожи. При попадании на кожу следует немедленно промыть загрязнённый участок кожи подходящими моющими средствами.

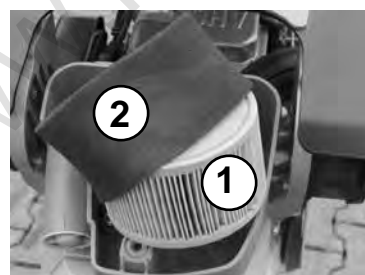
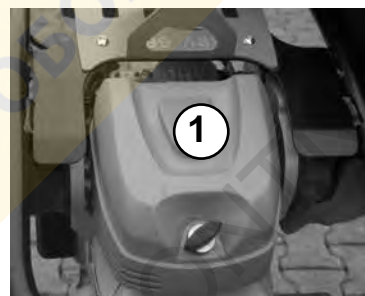

Чистка/замена патрона вспомогательного воздушного фильтра

Удалить защитную крышку (1).



Удалить крышку воздушного фильтра (1).

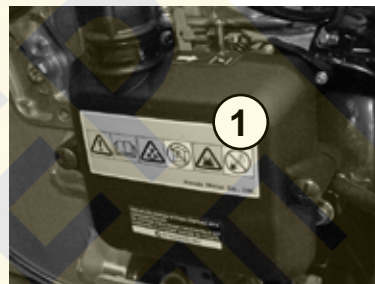

Извлечь элемент воздушного фильтра (1) из корпуса или крышки фильтра.

Очистить элемент воздушного фильтра согласно предписанию изготовителя двигателя, при повреждении или сильном загрязнении – заменить.



Заменить встроенный топливный фильтр

Отсоединить топливную линию (1) от топливного крана (2).

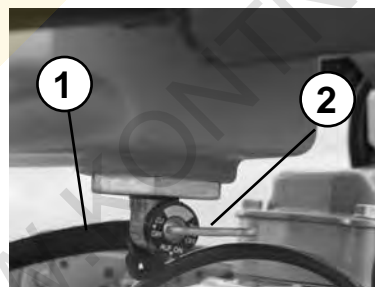



Выкрутить топливный кран вместе с топливным фильтром (1) из топливного бака.

Очистить топливный фильтр.



 Заменить топливный фильтр при наличии повреждений.

 При работе на топливной системе следует держать наготове подходящее огнегасящее средство.

 Запрещается разводить огонь, а также держать открытый свет и курить!

Замена фильтра бензопровода

Отсоединить топливную линию (2) с двух сторон от топливного фильтра (1).
Заменить фильтр новым элементом.

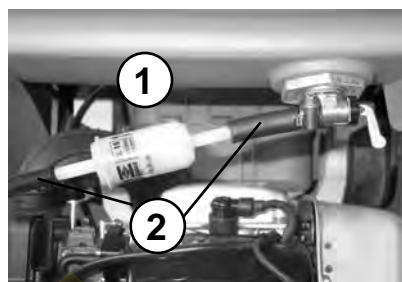

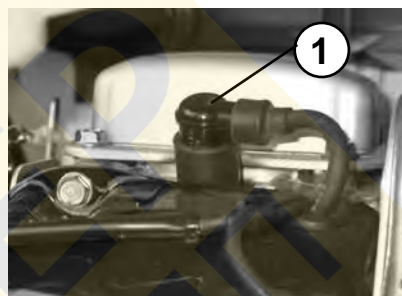

Установка/замена свечи зажигания

Отсоединить свечной наконечник (1) и выкрутить свечу зажигания.



Очистить электрод (1) свечи зажигания.
Измерить расстояние электрода (1), расстояние 0,6–0,7 мм.
При необходимости, скорректировать расстояние электрода или заменить свечу зажигания.

 Применять свечи зажигания только с правильным калильным числом.

 Эту работу следует производить только при холодном двигателе.

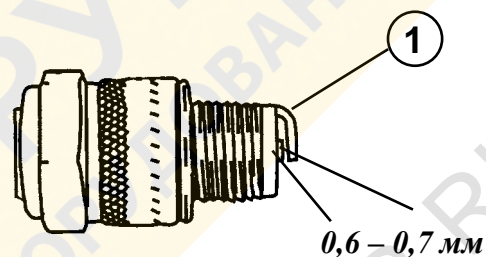

Замена масла в трамбовочной системе

Выкрутить запорный винт (1) из заливочного отверстия. Слегка наклонить трамбовку и слить отработанное масло в подходящий сборник. Опустить трамбовку на землю и заправить маслом согласно спецификации. Очистить запорный винт и вкрутить в заливочное отверстие.

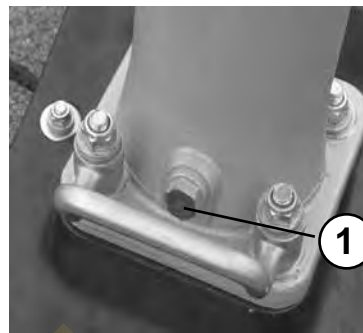

Сборник должен быть достаточно большого размера, чтобы масло не попало в почву. Собранное отработанное масло следует утилизировать экологически безопасным способом (предписание для отработанного масла).



Масла, жиры, пропитанную маслом ветошь, заменённые детали, загрязнённые маслом надлежит утилизировать экологически безопасным способом.

Замена трамбовочной стопы

Выкрутить 4 гайки (1).

Снять трамбовку с трамбовочной стопы (2) и установить новую стопу.

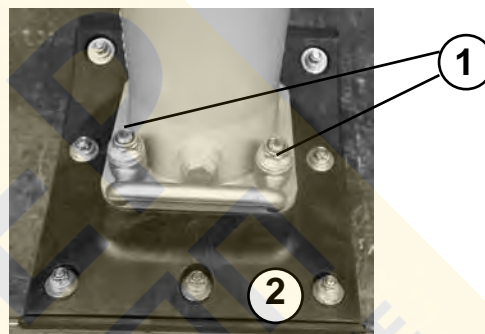

При монтаже новой трамбовочной стопы, гайки (1) нужно затягивать с крутящим моментом 35 Нм.



Выполнить монтаж крепёжных гаек трамбовочной стопы с дисковыми пружинами, как показано на рисунке рядом.



Расположение дисковых пружин при монтаже

Эксплуатационные материалы и заполнение

Узел	Эксплуатационный материал		SRV 620
	Лето	Зима	
Качество			
Двигатель Моторное масло	SAE 10 W 40		0,3 л
Бензин	Стандартный бензин неэтилированный, согласно DIN 51607		3,0 л
Нижняя часть трамбовки	Гидравлическое масло HVLPD 68		1,0 л

Поиск неполадок

Неполадка	Возможная причина	Устранение
Трамбовка не запускается	Ошибка управления Нехватка топлива Воздушный фильтр загрязнён Топливный фильтр загрязнён Свеча зажигания загрязнена Уровень масла слишком низкий	Выполнить процесс пуска согласно предписанию Проверить запас топлива Чистка/замена воздушного фильтра Заменить топливный фильтр Очистить, отрегулировать, заменить свечу зажигания Долить масло
Двигатель работает, но не достигает полного числа оборотов или двигатель работает, но через короткое время снова отключается	Топливная линия неправильно смонтирована Воздушный фильтр загрязнён Топливный фильтр загрязнён Свеча зажигания загрязнена Топливный кран закрыт	Проверить монтаж топливной линии Чистка/замена воздушного фильтра Заменить топливный фильтр Очистить, отрегулировать, заменить свечу зажигания Открыть топливный кран
Двигатель работает на полном числе оборотов, но трам- бовка не работает или плохо работает	Центробежная муфта повреждена	Отремонтировать
Уплотнение выполня- ется не равномерно	Трамбовочная стопа изношена	Замена трамбовочной стопы

Мероприятия при длительном хранении (дольше 1 месяца)

Грунтоуплотняющая машина в целом	<ul style="list-style-type: none">– Тщательно очистить– Проверить герметичность– При утечках – устранить неисправности
Топливный бак	<ul style="list-style-type: none">– Слить топливо и заполнить чистое топливо до нижней кромки наливной горловины
Двигатель	<ul style="list-style-type: none">– Проверить уровень масла, при необходимости, залить до верхней отметки уровня масла– Проверить воздушный фильтр, очистить, при необходимости, заменить– Проверить топливный фильтр, при необходимости, заменить
Все детали без покрытия/акселератор/газопроводы/предохранительный болт	<ul style="list-style-type: none">– Смазать маслом/смазкой



Если машина хранится дольше шести месяцев, дальнейшие мероприятия следует обсудить с сервисным отделом фирмы Weber.

**КОНТНЕР**
ГРУПП

СТРОИТЕЛЬНОЕ ОБОРУДОВАНИЕ

WWW.KONTNER.RU



Weber Maschinentchnik GmbH

Если у Вас есть вопросы, предложения, проблемы и т.п.,
обращайтесь по следующим адресам:

в Германии	WEBER Maschinentchnik GmbH Im Boden 5 – 8, 10 57334 Bad Laasphe-Rückershausen	Телефон Факс Эл. почта	+49 (0) 2754 - 398-0 +49 (0) 2754 - 398101 – Коммутатор +49 (0) 2754 - 398102 – Прямая линия отдела запчастей g.voelkel@webermt.de
во Франции	WEBER Technologie SARL 14' rue d' Arsonval 69680 Chassieu	Телефон Факс Эл. почта	+33 (0) 472 - 791020 +33 (0) 472 - 791021 france@webermt.com
в Польше	WEBER Maschinentchnik Sp. zo.o. Ul. Jeziorki 86 02-863 Warszawa	Телефон Факс Эл. почта	+48 (0) 22 - 739 70 - 80 +48 (0) 22 - 739 70 - 81 +48 (0) 22 - 739 70 - 82 info@webermt.com.pl
в Чехии	WEBER MT s.r.o. V Pískovně 2054 278 01 Kralupy nad Vltavou	Телефон Эл. почта	+42 (0) 776 222 216 +42 (0) 776 222 261 info@webermt.cz
в США и Канаде	WEBER MT, Inc. 45 Dowd Road Bangor, ME 04401	Телефон Факс Эл. почта	+1(207) - 947 - 4990 +1(207) - 947 - 5452 sales@webermt.us service@webermt.us
в Южной Америке	WEBER Maschinenttechnik do Brasil Rua João Werno Erhart, 4691 Bairro Rincão 93310-405 Novo Hamburgo/RS Brasil	Телефон Факс Эл. почта	+55 (0) 51 - 587 3044 +55 (0) 51 - 587 2271 webermt@webermt.com.br

> Виброплиты

> Вибрационные трамбовки

> Виброкатки

> Машины для нарезки швов

> Внутренние вибраторы и преобразователи

> Машины для затирки



Weber MASCHINENTECHNIK GmbH

Im Boden

57334 Bad Laasphe-Rückershausen

Телефон +49 (0) 27 54 / 3980 – Факс +49 (0) 27 54 / 398101