

Инструкция по эксплуатации и техобслуживанию



CR 5 HD

Honda GX 270

Артикул № 000116253



 **КОНТНЕР**
ГРУПП

СТРОИТЕЛЬНОЕ ОБОРУДОВАНИЕ

WWW.KONTNER.RU

Содержание

Предисловие	4
Правила техники безопасности	5
Наглядное изображение	9
Описание устройства	10
Технические данные	11
Процедуры перед началом работ	13
Запуск	14
Уплотнение	15
Вывод из эксплуатации	16
План работ по техобслуживанию	17
Работы по техобслуживанию	18
Эксплуатационные материалы и заполнение	20
Поиск неполадок	20
Хранение	21
Контактные адреса	23

Предисловие

Настоящая инструкция по эксплуатации и техобслуживанию поможет Вам ознакомиться с Вашей грунтоуплотняющей машиной, выполнять её техобслуживание и использовать возможности применения в соответствии с назначением.

Соблюдая инструкцию по эксплуатации и техобслуживанию, Вы сможете избежать опасности, затрат, вызванных простоем и ремонтом, а также повысите надёжность и срок службы грунтоуплотняющей машины.

Данная инструкция по эксплуатации и техобслуживанию должна постоянно находиться на месте применения грунтоуплотняющей машины.

При необходимости, дальнейшую информацию Вы получите от уполномоченного торгового представителя фирмы WEBER или по одному из контактных адресов, указанных на последней странице.

Информацию о бензиновом двигателе Honda, а также список запчастей к двигателю Вы найдёте на сайте **www.honda-engines-eu.com**

Соответствующее, действительное заявление о соответствии товара прилагается к каждому комплекту поставки машины.



КОНТНЕР
СТРОИТЕЛЬНОЕ ОБОРУДОВАНИЕ

WWW.KONTNER.RU

Предписания по технике безопасности

Общие сведения

Следует прочесть и соблюдать все указания по технике безопасности, в противном случае может возникнуть

- опасность для здоровья и жизни пользователя
- порча машины и другого имущества.

Наряду с инструкцией по эксплуатации, необходимо соблюдать обязательные предписания по профилактике несчастных случаев, действующие в стране применения.

Применение согласно назначению

Грунтоуплотняющую машину можно эксплуатировать только в технически исправном состоянии, в соответствии с назначением, соблюдая правила техники безопасности и указания из инструкции по эксплуатации. Неполадки, влияющие на безопасность, следует немедленно устранять.

Грунтоуплотняющая машина типа CR 5 предназначена исключительно для уплотнения

- песка
- гравия
- щебня
- частично связанного смешанного материала
- мостовой из бетонных блоков.

Любое другое применение грунтоуплотняющей машины считается не соответствующим назначению, ответственность за которое несёт только пользователь. Исключается всякая ответственность изготовителя за ущерб, возникший вследствие несоблюдения этого предписания. Весь риск берёт на себя сам пользователь.

Предположительное несоответствующее применение

Любое применение, не совпадающее с целью назначения.

Управление

Грунтоуплотняющей машиной могут управлять только лица, старше 18 лет. Предварительно они должны быть проинструктированы пользователем или его уполномоченным касательно управления грунтоуплотнителем.





Оператор должен соблюдать правила для работы транспорта. Если третьей стороной выдаются указания, нарушающие безопасность, оператор имеет право игнорировать эти указания.

 Посторонним запрещается находиться рядом с грунтоуплотняющей машиной во время процесса её эксплуатации.

Защитная экипировка

При работе этой машины может быть превышен допустимый, установленный уровень громкости звука 80 дБ(А). При эксплуатации машины оператору могут угрожать и другие источники опасности. Поэтому необходимо принять меры предосторожности.

К средствам защитной экипировки относятся:

-  Средства защиты слуха
-  Защитная каска
-  Защитная обувь
-  Защитные перчатки

Эксплуатация

Перед началом работы оператор грунтоуплотняющей машины должен осмотреть окружение рабочего участка. К окружению рабочего участка относятся, напр., препятствия на рабочем и транспортном участке, несущая способность грунта, а также необходимое ограждение строительной площадки в зоне, прилегающей к участку транспортного сообщения, а также соблюдение правил для работы транспорта.

Грунтоуплотняющая машина должна эксплуатироваться только со всеми защитными приспособлениями. Защитные приспособления должны быть в исправном состоянии.

По меньшей мере один раз в течение рабочей смены следует проверять грунтоуплотняющую машину на наличие внешних дефектов. При выявлении дефектов следует немедленно прекратить эксплуатацию грунтоуплотняющей машины и проинформировать ответственных лиц. Перед повторным вводом в эксплуатацию необходимо устранить возникшие неполадки грунтоуплотняющей машины.

Необходимо всегда держаться на достаточном расстоянии от кромок котлованов и откосов.

Во избежание опрокидывания грунтоуплотняющей машины, на склонах не следует двигаться в поперечном направлении.

После завершения работы грунтоуплотняющую машину поместить в надёжном месте, согласно законодательным предписаниям, особенно, в зоне общественных транспортных территорий.

Эксплуатация в сложных условиях

 Не вдыхать выхлопные газы, они содержат угарный газ, чрезвычайно опасный, не имеющий цвета и запаха и за короткое время вызывающий потерю сознания и смерть.

Поэтому двигатель не эксплуатировать в закрытых помещениях или в плохо вентилируемых местах (туннели, пещеры, крытые котлованы и т.п.).

Соблюдать особую осторожность при эксплуатации двигателя вблизи людей или домашних животных.

 Описанная в этой инструкции по эксплуатации грунтоуплотняющая машина пригодна для применения в котлованах с глубиной, превышающей высоту до плеч, при выполнении следующих граничных условий:

- Ширина котлована минимум 1,5 м
- Глубина котлована максимум 3,0 м
- Открытая длина котлована минимум 10 м
- В котловане отмечается лёгкое движение воздуха
- Грунтоуплотняющая машина используется максимум 4 раза по 15 минут за смену, с перерывами (каждый раз примерно 1 час)

Если эти граничные условия не выполняются, то эксплуатационник должен принять защитные меры в рамках оценки производственных рисков, во избежание отравление газом CO, напр.:

- Применение методики уплотнения без выброса вредных веществ
- Принудительная вентиляция в продольном направлении котлована с помощью вентилятора

Применение средств защиты органов дыхания при эксплуатации работающей на бензине грунтоуплотняющей машины, без дополнительных индикаторов и защитных мероприятий, **как правило, не допускается!**

- Поскольку CO при многократном применении накапливается в крови
- CO-фильтр имеет очень короткий срок службы

Работы по техобслуживанию и ремонту

При работах по техобслуживанию и ремонту надлежит использовать только **оригинальные запчасти Weber**, чтобы гарантировать надёжную и безопасную эксплуатацию.

Согласно технологическим требованиям, гидравлические шлангопроводы нужно регулярно проверять, через определённые промежутки времени заменять, даже если нет дефектов, влияющих на безопасность.

Соблюдать периодичность проведения работ по наладке, техобслуживанию и инспекции, в соответствии с этой инструкцией по эксплуатации и техобслуживанию. Эти работы должен выполнять только проинструктированный персонал.

При работах по ремонту, техобслуживанию или инспекции следует заблокировать двигатель грунтоуплотняющей машины от случайного запуска.

Все напорные линии, в частности, гидравлические линии системы впрыскивания приводного двигателя, следует освободить от давления перед началом работ по техобслуживанию и ремонту.

При работах по техобслуживанию и ремонту следует установить грунтоуплотняющую машину на ровной и прочной поверхности и зафиксировать от скольжения или опрокидывания.

Тяжёлые отдельные детали и узлы при замене нужно поднимать подъёмными механизмами с достаточной грузоподъёмностью. Следить за тем, чтобы поднимаемые детали или узлы не создавали угрозы.

Запрещается находиться или работать под подвешенным грузом.

 Смазочные масла и топливо при контакте с кожей могут вызвать рак кожи. При попадании на кожу следует немедленно промыть загрязнённый участок кожи подходящими моющими средствами.

Проверка

В зависимости от условий эксплуатации и производственных обстоятельств, эксплуатационная надёжность грунтоуплотняющих машин должна, по необходимости, проверяться специалистом, не реже, чем один раз в год. Результаты проверки следует документально фиксировать и хранить, по меньшей мере, до следующей проверки.

Чистка

Перед чисткой грунтоуплотняющей машины с помощью устройства высокого давления необходимо заклеить все доступные токоведущие переключатели, кабельные соединения и т.п., чтобы защитить детали от проникновения воды.

Чистку следует производить только в подходящих, допущенных для этого камерах (напр., маслоотделитель).

Утилизация

Все эксплуатационные и вспомогательные материалы следует утилизировать экологически безопасным способом, согласно местным предписаниям.

Важная информация для управляющего и обслуживающего персонала отмечена пиктограммами.



Предупреждение о вредных для здоровья или раздражающих веществах



Предупреждение об опасном участке



Предупреждение о подвешенном грузе



Носить средства защиты слуха



Общее требование



Защита окружающей среды



Защитная каска



Защитная обувь



Защитные перчатки

Наглядное изображение

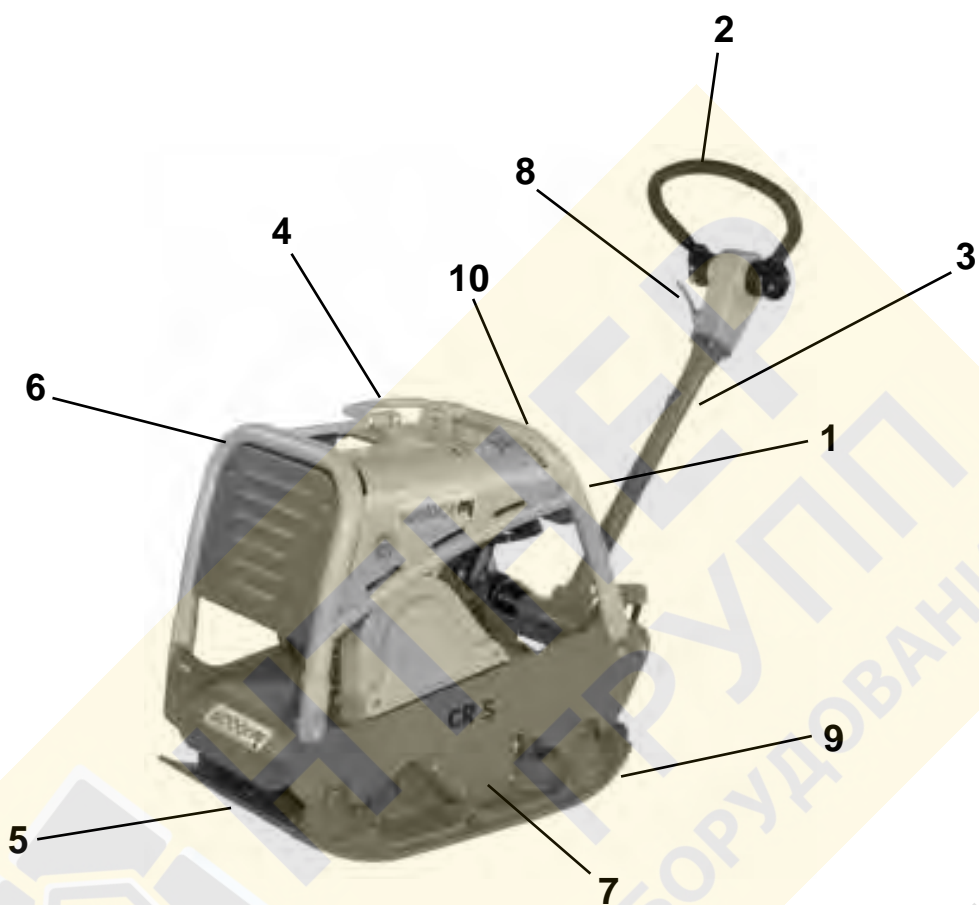

Общий вид CR 5 HD

- 1 Двигатель
- 2 Рукоятка регулирования
- 3 Направляющая рукоятка
- 4 Крановая петля
- 5 Днище
- 6 Защитная рама
- 7 Возбудитель колебаний
- 8 Акселератор
- 9 Навесные плиты
- 10 Средство защиты слуха (наклейка)



Описание устройства

Грунтоуплотняющая машина типа CR 5 HD применяется для работ по уплотнению в дорожном строительстве и садоводстве.

Приводной механизм

Привод осуществляется посредством бензинового двигателя Honda с воздушным охлаждением.

Передача усилия на возбудитель колебаний осуществляется механически, через клиновой ремень.

Управление

Бензиновый двигатель Honda запускается посредством встроенного реверсивного пускового устройства.

После пуска вибрация включается через центробежную муфту, находящуюся на двигателе. С помощью акселератора число оборотов двигателя может изменяться от холостого хода до полного газа.

Движение вперёд и назад плавно управляется посредством ручки, установленной на направляющей рукоятке.

Технические данные

	CR 5 HD
Вес	
Рабочий вес CECE в кг (базовая модель)	273
Размер	
Длина полностью (в мм)	1520
Ширина полностью/с навесными плитами (в мм)	550 / 700
Высота при сложенной направляющей рукоятке (в мм)	1070
Длина днища (опорная поверхность в мм)	250
Площадь давления (в мм)	250x550
Приводной механизм	
Изготовитель двигателя	Honda
Тип	GX 270
Мощность при рабочем числе оборотов по ISO 3046-1 (кВт)	5,1
Процесс сгорания	4-тактный бензин
Рабочее число оборотов (м/мин)	3000
Скорость движения (в зависимости от грунта, в м/мин)	20
Способность преодоления подъёма (в зависимости от грунта, в %)	35
Мощность на единицу поверхности/с навесными плитами (в м ² /ч)	660 / 840
Вибрация	
Система	Двухвальный вибратор
Тип привода	Механический
Частота (в Гц)	75
Центробежная сила (в кН)	42

	CR 5 HD
Значения шума согласно 2000/14/EG	
Уровень звукового давления L_{PA} определен согласно EN 500, в дБ (А)	98
Уровень мощности звука L_{WA} определен согласно EN ISO 3744 и EN 500, в дБ (А)	108
Значения вибрации	
Вибрация кисти-руки взвешенное действительное значение ускорения, определено согласно EN 500, в м/с ²	3,3
 Пользователь обязан придерживаться значений вибрации согласно Директиве 2006/42/EG.	

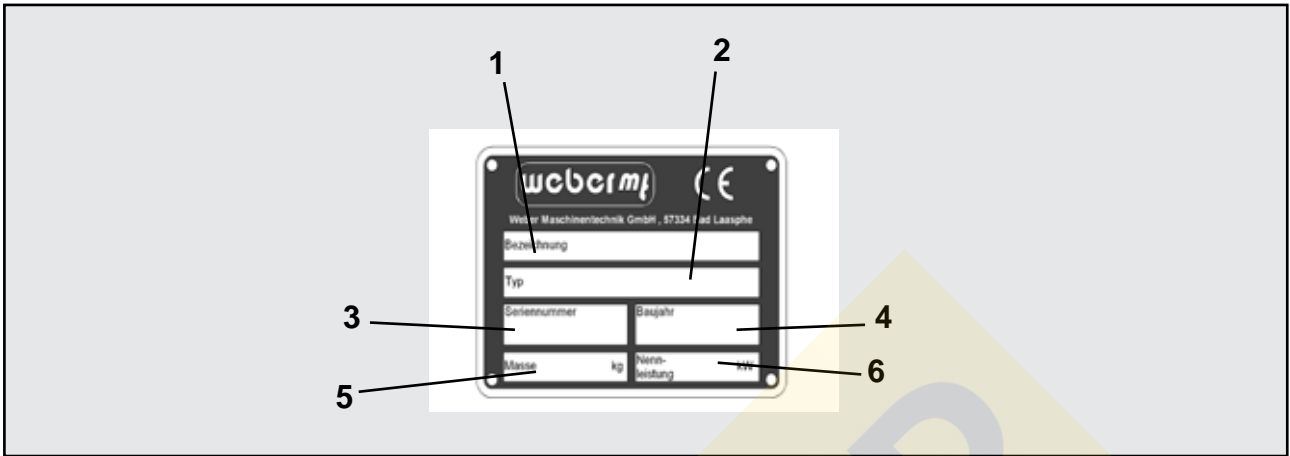

<p>1 Обозначение</p> <p>.....</p>	<p>2 Тип</p> <p>.....</p>
<p>3 Номер серии</p> <p>.....</p>	<p>4 Год выпуска</p> <p>.....</p>
<p>5 Масса</p> <p>.....</p>	<p>6 Номинальная мощность кВт</p> <p>.....</p>

Процедуры перед началом работ

Транспортировка

-  Перед транспортировкой на автомобиле необходимо зафиксировать грунтоуплотняющую машину подходящим крепёжным материалом.

Заблокировать направляющую рукоятку (1) пружинным стопором (2).

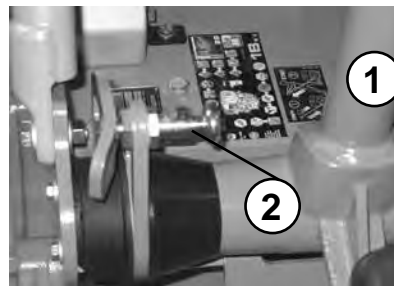

Крановый крюк вдеть в откидную крановую петлю (1) и поднять машину на нужное транспортное средство.

-  Применять только подъёмные механизмы с минимальной грузоподъёмностью 350 кг.

-  Не стоять под подвешенным грузом.

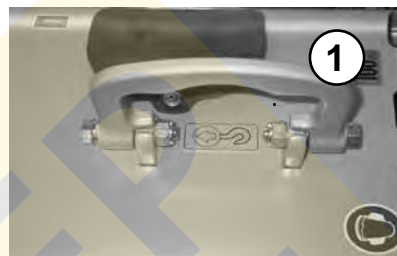

Отрегулировать направляющую рукоятку

Отрегулировать нужную рабочую высоту направляющей рукоятки с помощью установочного винта (1).

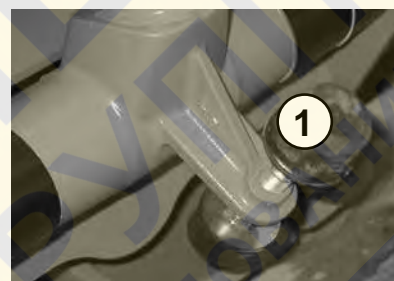

Проверить уровень моторного масла

Извлечь указатель уровня масла из картера.

Проверить соответствие уровня масла по расположению между отметкой мин. и макс.

-  При достижении минимальной маркировки min. следует немедленно отключить двигатель и долить масло до уровня максимальной отметки max. При падении уровня масла ниже минимальной отметки при неблагоприятных условиях эксплуатации возможно повреждение двигателя.

-  Указатель уровня масла вставить в маслосливную горловину, но не вкручивать.

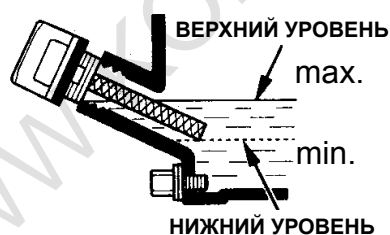

Проверить запас топлива

Открыть и удалить крышку бака, проверить уровень заполнения, при необходимости, долить чистое топливо согласно спецификации, до нижней кромки наливной горловины.

-  При работе на топливной системе следует держать наготове подходящее огнегасящее средство.

-  Запрещается разводить огонь, а также держать открытый свет и курить!



Проверка уровня гидравлического масла

Уровень заполнения гидравлического масла проверять, когда машина находится в прогретом состоянии. Уровень масла достиг соответствующего уровня, если уровень масла проходит по середине смотрового стекла.



Монтаж навесных плит

Винты (1) навесных плит (2) затянуть крутящим моментом 310 Нм.

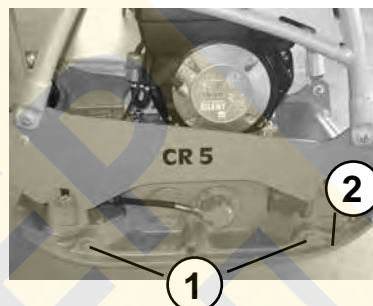

Монтаж защитного мата

Прикрепить защитный мат держателем, винтами, пружинными шайбами и гайками к днищу, спереди и сзади.

 Следить за тем, чтобы защитный мат прилегал под днищем.



Пуск

Повернуть кнопку короткого замыкания в положение «ON».



Рычаг топливного крана (1) повернуть вправо.
Рычаг заслонки (2) повернуть влево (заккрыть).

 После того, как двигатель прогрелся, рычаг заслонки (2) повернуть вправо (открыть).

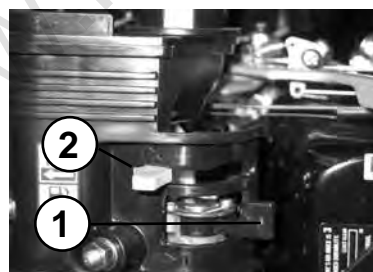

Установить акселератор в положение максимальной подачи.



Ручку (1) реверсивного пускового устройства (2) медленно потянуть, до возникновения ощутимого сопротивления. Ручку (1) вернуть в исходное положение и затем с усилием, двумя руками, полностью вытянуть. Несколько минут прогреть двигатель



Уплотнение

Акселератор (1) установить в положение максимальной подачи.



Машину эксплуатировать только при достижении направляющей рукоятки.



Скорость и направление движения регулировать ручкой (1).



Вывод из эксплуатации

Акселератор (1) установить в положение холостого хода.

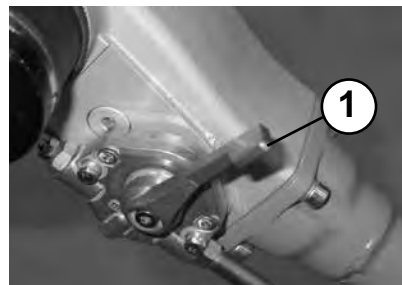

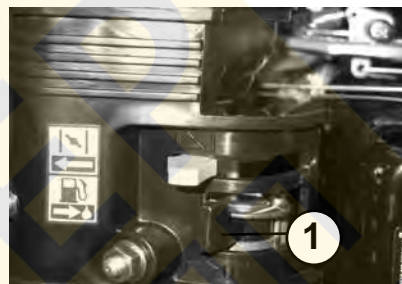

Закрывать топливный кран (1).







Повернуть кнопку короткого замыкания в положение «0» – OFF – (Выкл).



-  Во время рабочих перерывов, даже кратковременных, необходимо отключать машину.
-  Отключенные устройства, представляющие собой препятствия, следует обозначить хорошо заметными средствами.

План работ по техобслуживанию

Периодичность техобслуживания	Точка техобслуживания	Работа по техобслуживанию
Через первые 10 рабочих часов	Двигатель	– Замена моторного масла – Подтянуть все доступные винтовые соединения
Каждые 8 рабочих часов/ежедневно	Воздушный фильтр	– Очистить элемент воздушного фильтра, проверить наличие повреждений, при необходимости, заменить
Каждые 50 рабочих часов/раз в полгода	Двигатель	– Замена моторного масла – Заменить топливный фильтр – Заменить масляный фильтр
Каждые 150 рабочих часов/ежегодно	Схема соединений Возбудитель колебаний	– Заменить масло – Заменить масло

-  Дополнительно к описанным далее работам по техобслуживанию следует также выполнять предписания изготовителя двигателя!
-  Выполнение работ осуществляется с помощью соответствующих инструментов, при этом должны соблюдаться правила техники безопасности из этой инструкции по эксплуатации и техобслуживанию.
-  Все работы по техобслуживанию: сборники должны быть достаточно большого размера, чтобы масло не попало в почву. Собранное отработанное масло следует утилизировать экологически безопасным способом (предписание для отработанного масла).
-  Масла, жиры, пропитанную маслом ветошь, заменённые детали, загрязнённые маслом надлежит утилизировать экологически безопасным способом.
-  Смазочные масла и топливо при контакте с кожей могут вызвать рак кожи. При попадании на кожу следует немедленно промыть загрязнённый участок кожи подходящими моющими средствами.
-  Если в рамках работ по техобслуживанию имеется доступ, то следует проверить состояние и прочность посадки всех резьбовых соединений.

Работы по техобслуживанию

Замена моторного масла

Удалить указатель уровня масла.



Прикрутить маслосливную трубу (1) на спускной клапан двигателя и слить масло.

 Моторное масло сливать только в прогретом состоянии.

После полного опорожнения открутить маслосливную трубу от спускного клапана и залить масло согласно спецификации.

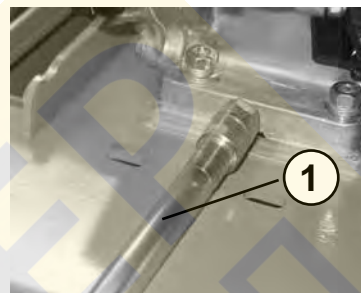

 Опасность обваривания горячим маслом.

 При работах в области моторного отделения существует опасность получения ожога!

Почистить/заменить патрон воздушного фильтра

Открутить крышку воздушного фильтра.

 Смазочные масла и топливо при контакте с кожей могут вызвать рак кожи. При попадании на кожу следует немедленно промыть загрязнённый участок кожи подходящими моющими средствами.



Извлечь элемент воздушного фильтра из корпуса воздушного фильтра.

Очистить элемент воздушного фильтра согласно предписанию изготовителя двигателя, при повреждении или сильном загрязнении – заменить.



 Масла, жиры, пропитанную маслом ветошь, заменённые детали, загрязнённые маслом надлежит утилизировать экологически безопасным способом.

Замена масла в возбудителе колебаний

Удалить резьбовую пробку маслосливного отверстия (1) и слить масло.

Для наполнения слегка наклонить машину и залить через выпускное отверстие свежее масло, согласно таблице объема заполнения.



Сборник должен быть достаточно большого размера, чтобы масло не попало в почву. Собранное отработанное масло следует утилизировать экологически безопасным способом (предписание для отработанного масла).



Масляные пятна или остатки масла необходимо вытереть и пропитанную маслом ветошь утилизировать экологически безопасным способом.

Проверка клинового ремня

Удалить устройство защиты клинового ремня (1).

Проверить клиновой ремень (1) на наличие трещин, сколотых боковых поверхностей, износ.

При интенсивном износе – заменить клиновой ремень согласно инструкции по ремонту.

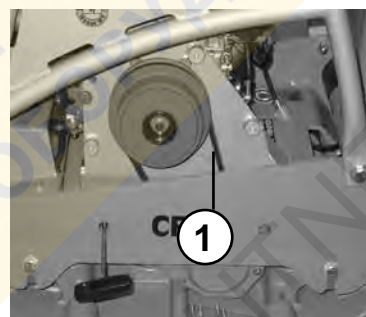
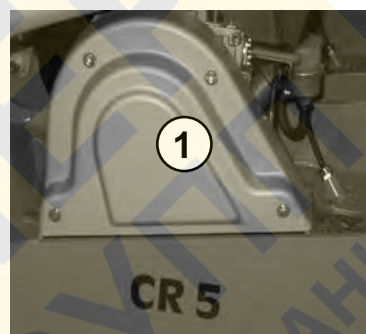
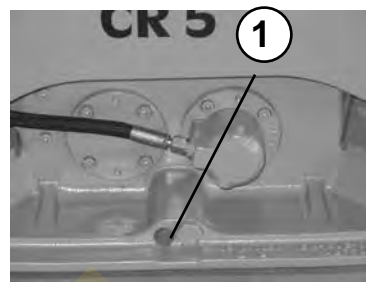

Эксплуатационные материалы и заполнение

Узел	Эксплуатационный материал Лето Зима Качество	Количество
		CR 5 HD
Двигатель Моторное масло	SAE 10 W 40 (-10 ~ +50 °C) API – CD CE-CF-CG или SHPD или CCMC – D4 – D5 – PD2	1,1 л
Топливный бак	Бензин неэтилированный	5,3 л
Вибратор	Синтетическое трансмиссионное масло API GL-5/GL-4 Первичное заполнение Fuchs Titan SINTOPOID LS SAE 75W-90	0,75 л
Схема соединений	Трансмиссионное масло согласно DEXRON II-D-ATF Первичное заполнение Fuchs Titan ATF 3000 или равноценное	По потребности

Поиск неполадок

Неполадка	Возможная причина	Устранение
Грунтоуплотняющая машина не запускается	Ошибка управления Недостаток топлива Топливный фильтр загрязнён Воздушный фильтр загрязнён	Выполнить процесс пуска согласно предписанию Проверить запас топлива Заменить топливный фильтр Почистить/заменить патрон воздушного фильтра
Отсутствует вибрация / движение недостаточное или отсутствует	Повреждён клиновой ремень вибратора	Заменить клиновой ремень вибратора
Грунтоуплотняющая машина не включается	Уровень гидравлического масла в направляющей рукоятке не соответствует	Проверить уровень масла Скорректировать уровень масла

Мероприятия при длительном хранении (дольше 1 месяца)

Грунтоуплотняющая машина в целом	<ul style="list-style-type: none">– Тщательно очистить– Проверить герметичность– При утечках – устранить неисправности
Топливный бак	<ul style="list-style-type: none">– Слить топливо и заполнить чистое топливо до нижней кромки наливной горловины
Двигатель	<ul style="list-style-type: none">– Проверить уровень масла, при необходимости, залить до верхней отметки уровня масла– Проверить воздушный фильтр, очистить, при необходимости, заменить– Проверить топливный фильтр, при необходимости, заменить
Все детали без покрытия/акселератор/газопроводы/предохранительный болт	<ul style="list-style-type: none">– Смазать маслом/смазкой



Если машина хранится дольше шести месяцев, дальнейшие мероприятия следует обсудить с сервисным отделом фирмы Weber.

 **КОНТНЕР**
ГРУПП

СТРОИТЕЛЬНОЕ ОБОРУДОВАНИЕ

WWW.KONTNER.RU



Weber Maschinentechnik GmbH

Если у Вас есть вопросы, предложения, проблемы и т.п.,
обращайтесь по следующим адресам:

В Германии	WEBER Maschinentechnik GmbH Im Boden 5 – 8, 10 57334 Bad Laasphe-Rückershausen	Телефон Факс Эл. почта	+49 (0) 2754 - 398-0 +49 (0) 2754 - 398101 – Коммутатор +49 (0) 2754 - 398102 – Прямая линия отдела запчастей g.voelkel@webermt.de
Во Франции	WEBER Technologie SARL 14' rue d' Arsonval 69680 Chassieu	Телефон Факс Эл. почта	+33 (0) 472 - 791020 +33 (0) 472 - 791021 france@webermt.com
В Польше	WEBER Maschinentechnik Sp. zo.o. Ul. Jezioroki 86 02-863 Warszawa	Телефон Факс Эл. почта	+48 (0) 22 - 739 70 - 80 +48 (0) 22 - 739 70 - 81 +48 (0) 22 - 739 70 - 82 info@webermt.com.pl
В Чехии	WEBER MT s.r.o. V Pískovně 2054 278 01 Kralupy nad Vltavou	Телефон Эл. почта	+42 (0) 776 222 216 +42 (0) 776 222 261 info@webermt.cz
В США и Канаде	WEBER MT 4717 Broadmoor Ave. SE. Suite B Grand Rapids, MI 49512	Телефон Факс Эл. почта	+1(207) - 947 - 4990 +1(207) - 947 - 5452 sales@webermt.us service@webermt.us

> Виброплиты

> Вибрационные трамбовки

> Виброкатки

> Машины для нарезки швов

> Внутренние вибраторы и преобразователи

> Машины для затирки



Weber MASCHINENTECHNIK GmbH

Im Boden

57334 Bad Laasphe-Rückershausen

Телефон +49 (0) 27 54 / 3980 – Факс +49 (0) 27 54 / 398101