

# Инструкция по эксплуатации и техобслуживанию



## CF 2 HD

Honda GX 160

Артикул № 000100212

Артикул № 000100214



### Weber Maschinentechnik GmbH

Im Boden 5 – 8, 10

D-57334 Bad Laasphe-Rückershausen / Germany

Тел.: +49 (0) 27 54 / 398 0

Факс: +49 (0) 27 54 / 398 101

Эл. почта: [info@webermt.de](mailto:info@webermt.de)

Вебсайт: [www.webermt.de](http://www.webermt.de)

 **КОНТНЕР**  
**ГРУПП**

СТРОИТЕЛЬНОЕ ОБОРУДОВАНИЕ

[WWW.KONTNER.RU](http://WWW.KONTNER.RU)

## Содержание

Предисловие	4
Правила техники безопасности	5
Наглядное изображение	9
Описание устройства	10
Технические данные	11
Процедуры перед началом работ	13
Запуск	15
Уплотнение	17
Вывод из эксплуатации	17
План работ по техобслуживанию	19
Работы по техобслуживанию	20
Эксплуатационные материалы и заполнение	22
Поиск неполадок	22
Хранение	23
Контактные адреса	27

## Предисловие

Настоящая инструкция по эксплуатации и техобслуживанию поможет Вам ознакомиться с Вашей грунтоуплотняющей машиной, выполнять её техобслуживание и использовать возможности применения в соответствии с назначением.

Соблюдая инструкцию по эксплуатации и техобслуживанию Вы сможете избежать опасности, затрат, вызванных простоем и ремонтом, а также повысите надёжность и срок службы грунтоуплотняющей машины.

Данная инструкция по эксплуатации и техобслуживанию должна постоянно находиться на месте применения грунтоуплотняющей машины.

При необходимости, дальнейшую информацию Вы получите от уполномоченного торгового представителя фирмы WEBER MT или по одному из контактных адресов, указанных на последней странице.

Информацию о бензиновом двигателе Honda, а также список запчастей к двигателю Вы найдёте на сайте **[www.honda-engines-eu.com](http://www.honda-engines-eu.com)**

Соответствующее, действительное заявление о соответствии товара прилагается к каждому комплекту поставки машины.

## Предписания по технике безопасности

### Общие сведения

Следует прочесть и соблюдать все указания по технике безопасности, в противном случае может возникнуть

- опасность для здоровья и жизни пользователя,
- порча машины и другого имущества.

Наряду с инструкцией по эксплуатации, необходимо соблюдать обязательные предписания по профилактике несчастных случаев, действующие в стране применения.

### Применение согласно назначению

Грунтоуплотняющую машину можно эксплуатировать только в технически исправном состоянии, в соответствии с назначением, соблюдая правила техники безопасности и указания из инструкции по эксплуатации. неполадки, влияющие на безопасность, следует немедленно устранять.

Грунтоуплотняющая машина типа CF 2 предназначена исключительно для уплотнения

- песка,
- гравия,
- асфальта, щебня,
- слабо связанного смешанного материала,
- мостовой из бетонных блоков.

Любое другое применение грунтоуплотняющей машины считается не соответствующим назначению, ответственность за которое несёт только пользователь. Исключается всякая ответственность изготовителя за ущерб, возникший вследствие несоблюдения этого предписания. Весь риск берёт на себя сам пользователь.

### Предположительное несоответствующее применение

Любое применение, не совпадающее с целью назначения.

### Управление

Грунтоуплотняющей машиной могут управлять только лица, старше 18 лет. Предварительно они должны быть проинструктированы пользователем или его уполномоченным касательно управления грунтоуплотнителем.

Оператор должен соблюдать правила для работы транспорта. Если третьей стороной выдаются указания, нарушающие безопасность, оператор имеет право игнорировать эти указания.



Посторонним запрещается находиться рядом с грунтоуплотняющей машиной во время процесса её эксплуатации.

### Защитная экипировка

При работе этой машины может быть превышен допустимый, установленный уровень громкости звука 80 дБ(А). При эксплуатации машины оператору могут угрожать и другие источники опасности. Поэтому необходимо принять меры предосторожности.

К средствам защитной экипировки относятся:



Средства защиты слуха



Защитная каска



Защитная обувь



Защитные перчатки

## Эксплуатация

Перед началом работы оператор грунтоуплотняющей машины должен осмотреть окружение рабочего участка. К окружению рабочего участка относятся, напр., препятствия на рабочем и транспортном участке, несущая способность грунта, а также необходимое ограждение строительной площадки, прилегающей к участку транспортного сообщения, а также соблюдение правил для работы транспорта.

Грунтоуплотняющая машина должна эксплуатироваться только со всеми защитными приспособлениями. Защитные приспособления должны быть в исправном состоянии.

По меньшей мере один раз в течение рабочей смены следует проверять грунтоуплотняющую машину на наличие внешних дефектов. При выявлении дефектов следует немедленно прекратить эксплуатацию грунтоуплотняющей машины и проинформировать ответственных лиц. Перед повторным вводом в эксплуатацию необходимо устранить возникшие неполадки грунтоуплотняющей машины.

Необходимо всегда держаться на достаточном расстоянии от кромок котлованов и откосов. Во избежание опрокидывания грунтоуплотняющей машины, на склонах не следует двигаться в поперечном направлении.

После завершения работы грунтоуплотняющую машину поместить в надёжном месте, согласно законодательным предписаниям, особенно, в зоне общественных транспортных территорий.

### Эксплуатация в сложных условиях



Не вдыхать выхлопные газы. Они содержат угарный газ, чрезвычайно опасный, не имеющий цвета и запаха и за короткое время вызывающий потерю сознания и смерть.

Поэтому двигатель не эксплуатировать в закрытых помещениях или в плохо вентилируемых местах (туннели, пещеры, крытые котлованы и т.п.).

Соблюдать особую осторожность при эксплуатации двигателя вблизи людей или домашних животных.



Описанная в этой инструкции по эксплуатации грунтоуплотняющая машина пригодна для применения в котлованах с глубиной, превышающей высоту до плеч, при выполнении следующих граничных условий:

- Ширина котлована минимум 1,5 м
- Глубина котлована максимум 3,0 м
- Открытая длина котлована минимум 10 м
- В котловане отмечается лёгкое движение воздуха
- Грунтоуплотняющая машина используется максимум 4 раза по 15 минут за смену, с перерывами (каждый раз примерно 1 час)

Если эти граничные условия не выполняются, то эксплуатационник должен принять защитные меры в рамках оценки производственных рисков, во избежание отравление газом CO, напр.:

- Применение методики уплотнения без выброса вредных веществ
- Принудительная вентиляция в продольном направлении котлована с помощью вентилятора

Применение средств защиты органов дыхания при эксплуатации работающей на бензине грунтоуплотняющей машины, без дополнительных индикаторов и защитных мероприятий, **как правило, не допускается!**

- Поскольку CO при многократном применении накапливается в крови
- CO-фильтр имеет очень короткий срок службы

## Работы по техобслуживанию и ремонту

При работах по техобслуживанию и ремонту надлежит использовать только **оригинальные запчасти Weber MT**, чтобы гарантировать надёжную и безопасную эксплуатацию.

Согласно технологическим требованиям, гидравлические шлангопроводы нужно регулярно проверять, через определённые промежутки времени заменять, даже если нет дефектов, влияющих на безопасность.

Соблюдать периодичность проведения работ по наладке, техобслуживанию и инспекции, в соответствии с этой инструкцией по эксплуатации и техобслуживанию. Эти работы должен выполнять только проинструктированный персонал.

При работах по ремонту, техобслуживанию или инспекции следует заблокировать двигатель грунтоуплотняющей машины от случайного запуска.

Все напорные линии, в частности, гидравлические линии системы впрыскивания приводного двигателя, следует освободить от давления перед началом работ по техобслуживанию и ремонту.

При работах по техобслуживанию и ремонту следует установить грунтоуплотняющую машину на ровной и прочной поверхности и зафиксировать от скольжения или опрокидывания.

Тяжёлые отдельные детали и узлы при замене нужно поднимать подъёмными механизмами с достаточной грузоподъёмностью. Следить за тем, чтобы поднимаемые детали или узлы не создавали угрозы.

Запрещается находиться или работать под подвешенным грузом.



Смазочные масла и топливо при контакте с кожей могут вызвать рак кожи. При попадании на кожу следует немедленно промыть загрязнённый участок кожи подходящими моющими средствами.

## Проверка

В зависимости от условий эксплуатации и производственных обстоятельств, эксплуатационная надёжность грунтоуплотняющих машин должна, по необходимости, проверяться специалистом, не реже, чем один раз в год. Результаты проверки следует документально фиксировать и хранить, по меньшей мере, до следующей проверки.

## Чистка

Перед чисткой грунтоуплотняющей машины с помощью устройства высокого давления необходимо заклеить все доступные токоведущие переключатели, кабельные соединения и т.п., чтобы защитить детали от проникновения воды.

Чистку следует производить только в подходящих, допущенных для этого камерах (напр., маслоотделитель).

## Утилизация

Все эксплуатационные и вспомогательные материалы следует утилизировать экологически безопасным способом, согласно местным предписаниям.

**Важная информация для управляющего и обслуживающего персонала отмечена пиктограммами.**



Предупреждение о вредных для здоровья или раздражающих веществах



Предупреждение об опасном участке



Предупреждение о подвешенном грузе



Носить средства защиты слуха



Общее требование



Защита окружающей среды



Защитная каска



Защитная обувь



Защитные перчатки



## Наглядное изображение

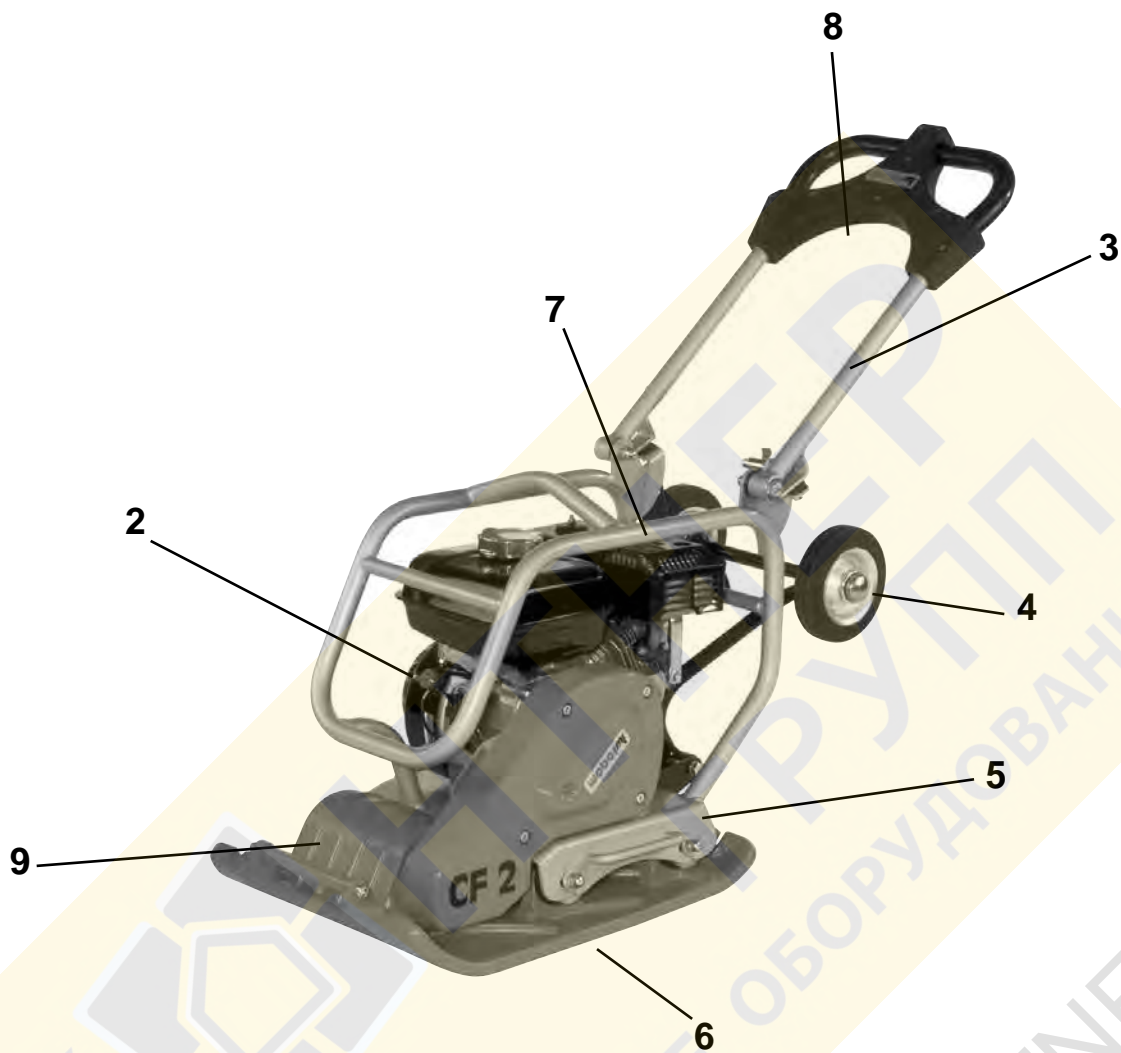

### Общий вид CF 2

- 1 Бак для воды (без рисунка)
- 2 Двигатель
- 3 Направляющая рукоятка
- 4 Колеса
- 5 Консоль двигателя
- 6 Днище
- 7 Средство защиты слуха (наклейка)
- 8 Акселератор
- 9 Возбудитель колебаний
- 10 Защитный мат (принадлежность)



## Описание устройства

Грунтоуплотняющая машина типа CF 2 применяется для работ по уплотнению в дорожном строительстве и садоводстве.

### Приводной механизм

Привод осуществляется посредством бензинового двигателя Honda с воздушным охлаждением.

Передача усилия на возбудитель колебаний осуществляется механически, через клиновой ремень.

### Управление

Бензиновый двигатель Honda запускается посредством встроенного реверсивного пускового устройства. После пуска вибрация включается через центробежную муфту, находящуюся на двигателе.

Грунтоуплотняющая машина управляется направляющей рукояткой.

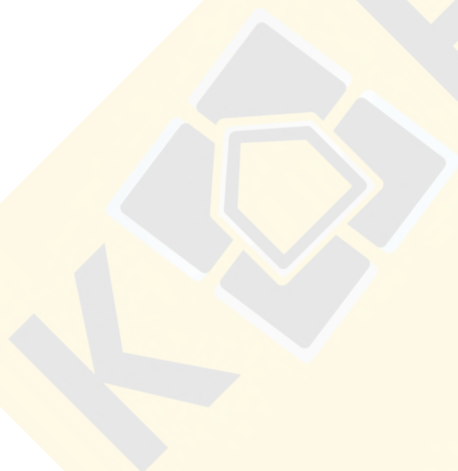

КОНТНЕР  
СТРОИТЕЛЬНОЕ ОБОРУДОВАНИЕ  
WWW.KONTNER.RU

## Технические данные

	CF 2 Honda
<b>Вес</b>	
Рабочий вес CECE в кг	83
<b>Размер</b>	
Длина полностью (в мм)	1130
Ширина полностью (в мм)	450
Высота при сложенной направляющей рукоятке (в мм)	960
Длина днища (опорная поверхность в мм)	400
Площадь давления (в мм)	400 x 450
<b>Приводной механизм</b>	
Изготовитель двигателя	Honda
Тип	GX 160
Мощность при рабочем числе оборотов по ISO 3046-1 (кВт)	2,7
Процесс сгорания	4-тактный бензин
Рабочее число оборотов (1/мин)	3000
Скорость движения вперёд в зависимости от грунта, в м/мин)	26
Способность преодоления подъёма (в зависимости от грунта, в %)	35
Мощность на единицу поверхности (в м <sup>2</sup> /ч)	702
<b>Вибрация</b>	
Система	Одновальный вибратор
Тип привода	Механический
Частота (в Гц)	95
Центробежная сила (в кН)	15

	CF 2 HD
<b>Значения шума согласно 2000/14/EG</b>	
Уровень звукового давления $L_{PA}$ определен согласно EN 500, в дБ (A)	91
Уровень мощности звука $L_{WA}$ определен согласно EN ISO 3744 и EN 500, в дБ (A)	105
<b>Значения вибрации</b>	
Вибрация кисти-руки взвешенное действительное значение ускорения, определено согласно EN 500, в м/с <sup>2</sup>	2,4
 Пользователь обязан придерживаться значений вибрации согласно Директиве 2006/42/EG.	

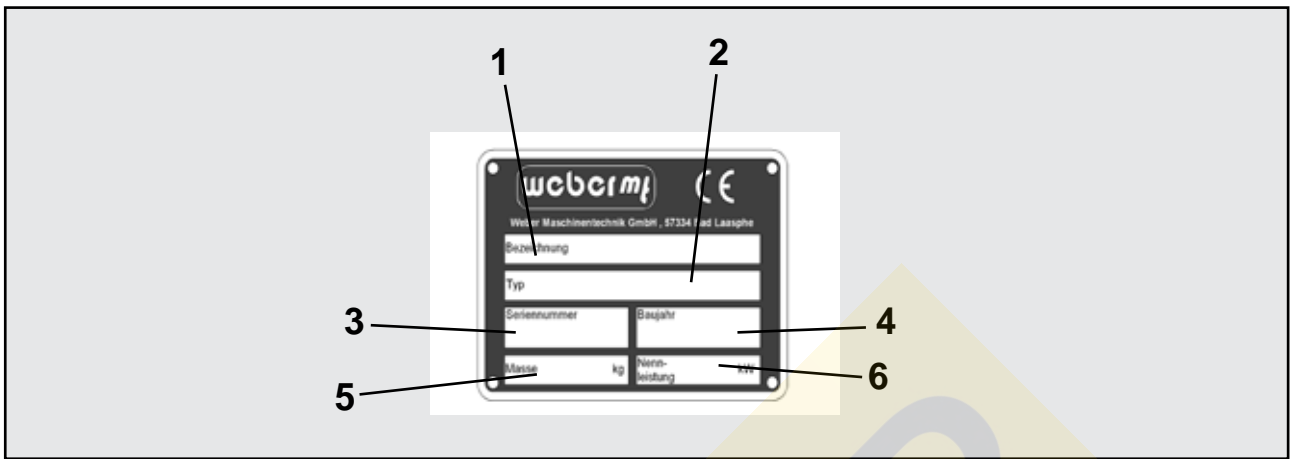

**1 Обозначение**

.....

**2 Тип**

.....

**3 Номер серии**

.....

**4 Год выпуска**

.....

**5 Масса**

.....

**6 Номинальная мощность кВт**

.....

## Процедуры перед началом работ

### Транспортировка

 Перед транспортировкой на автомобиле необходимо зафиксировать грунтоуплотняющую машину подходящим крепёжным материалом.

Крановый крюк вдеть в крановую петлю (2) и поднять машину на нужное транспортное средство.

 Применять только подъёмные механизмы с минимальной грузоподъёмностью 150 кг.

 Не стоять под подвешенным грузом.

### Монтаж ходовой части

Заблокировать направляющую рукоятку (1) пружинным стопором (2).

Прикрепить ходовую часть (1) винтами (2) на консоль двигателя (3).

Подвести ходовую часть под днище.

 Для транспортировки необходимо заблокировать направляющую рукоятку.

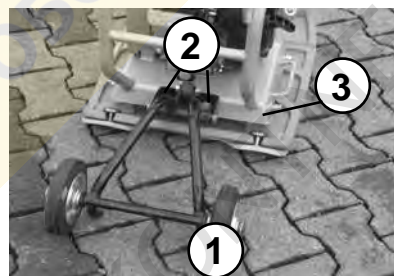
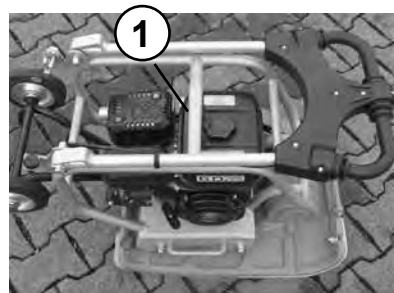

## Проверка уровня моторного масла

Выкрутить указатель уровня масла (1) из картера.

- ⚠ Указатель уровня масла вставить в маслоналивную горловину, но не вкручивать.

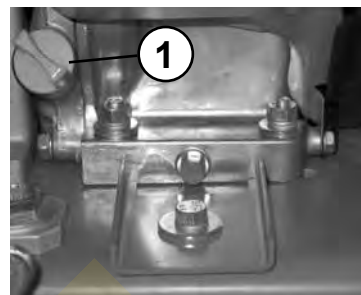

Проверить соответствие уровня масла по расположению между отметкой мин. и макс.

- ⚠ При достижении минимальной маркировки min. следует немедленно отключить двигатель и долить масло до уровня максимальной отметки max.

При падении уровня масла ниже минимальной отметки при неблагоприятных условиях эксплуатации возможно повреждение двигателя.

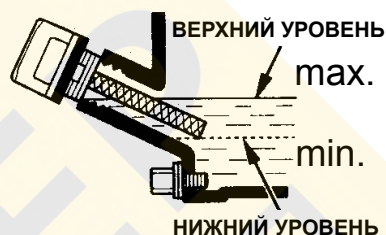

## Проверить запас топлива

- 🔥 При работе на топливной системе следует держать наготове подходящее огнегасящее средство.



- 🚫 Запрещается разводить огонь, а также держать открытый свет и курить!

## Монтаж защитного мата

Защитный мат зацепить сзади.

Прикрепить защитный мат держателем, винтами, пружинными шайбами и гайками (1) к днищу, спереди.

- ⚠ Следить за тем, чтобы защитный мат прилегал под днищем.

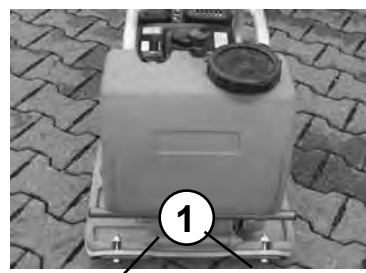
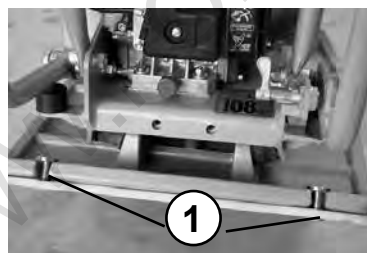

## Монтаж устройства орошения напуском

Поместить бак для воды в защитную раму.



Нажать на грибковую рукоятку с винтом и установить бак для воды в защитную раму.

! При отпускании грибковой рукоятки с винтом бак фиксируется на защитной раме.

! В случае заморозков бак для воды следует полностью опорожнить.



## Пуск

Повернуть кнопку короткого замыкания (1) в положение «ON».

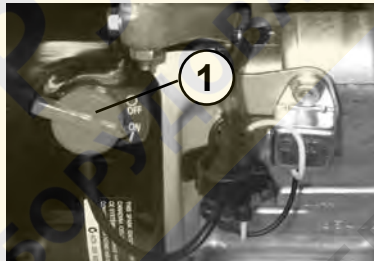

Акселератор (1) установить в положение максимальной подачи.

Рычаг заслонки (2) повернуть влево (закреть).

Открыть топливный кран (3).

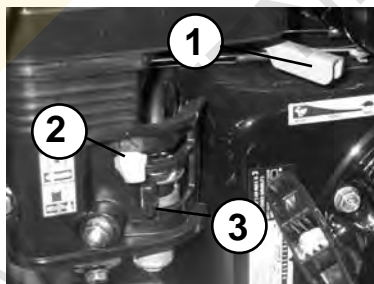

Ручку (1) реверсивного пускового устройства (2) медленно потянуть, до возникновения ощутимого сопротивления.

Ручку (1) вернуть в исходное положение и затем с усилием, двумя руками, полностью вытянуть.

! После того, как двигатель прогрелся, рычаг заслонки повернуть вправо (открыть).

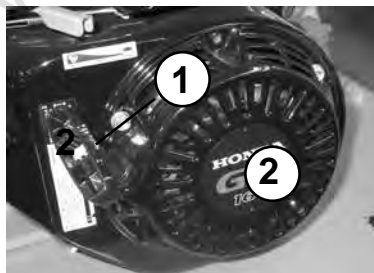

## Пуск (опция)

Повернуть кнопку короткого замыкания (1) в положение «ON».



Акселератор (1) установить в положение максимальной подачи.

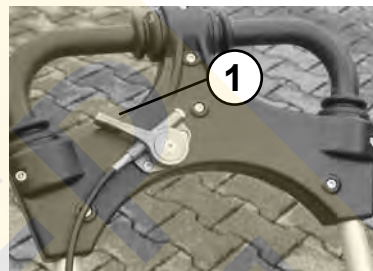



Рычаг заслонки (2) повернуть влево (закреть).

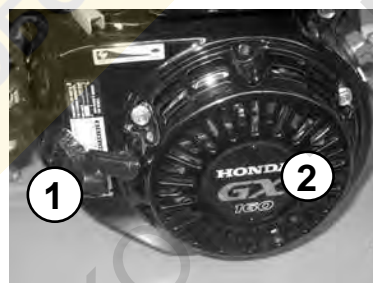

Открыть топливный кран (3).

Ручку (1) реверсивного пускового устройства (2) медленно потянуть, до возникновения ощутимого сопротивления. Ручку (1) вернуть в исходное положение и затем с усилием, двумя руками, полностью вытянуть.



 После того, как двигатель прогрелся, рычаг заслонки повернуть вправо (открыть).



## Уплотнение

Акселератор (1) установить в положение максимальной подачи.



Скорость и направление движения регулировать ручкой (1).

 Машину эксплуатировать только при досягаемости направляющей рукоятки.



## Выключение двигателя

Акселератор (1) установить в положение холостого хода.

Закрывать топливный кран (1).

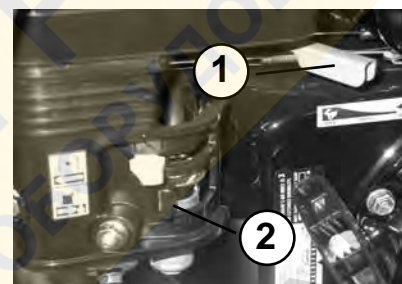

Повернуть кнопку короткого замыкания (1) в положение «0» – OFF – (Выкл).

 Во время рабочих перерывов, даже кратковременных, необходимо отключать машину.

 Отключенные устройства, представляющие собой препятствия, следует обозначить хорошо заметными средствами.



## Выключение двигателя (опция)

Акселератор (1) установить в положение холостого хода.



Закрывать топливный кран (2).





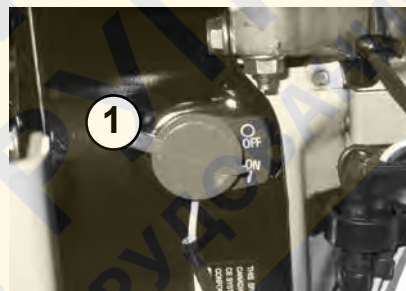



Повернуть кнопку короткого замыкания (1) в положение «0» – OFF – (Выкл).



- ⚠ Во время рабочих перерывов, даже кратковременных, необходимо отключать машину.
- ⚠ Отключенные устройства, представляющие собой препятствия, следует обозначить хорошо заметными средствами.

## План работ по техобслуживанию

Периодичность техобслуживания	Точка техобслуживания	Работа по техобслуживанию
Через первые 25 рабочих часов	Двигатель  Полностью вся машина	– Замена моторного масла  – Подтянуть все доступные винтовые соединения
Каждые 8 рабочих часов/ежедневно	Воздушный фильтр	– Очистить элемент воздушного фильтра, проверить наличие повреждений, при необходимости, заменить
Каждые 150 рабочих часов/раз в полгода	Двигатель	– Замена моторного масла
Каждые 150 рабочих часов/ежегодно	Вибратор Двигатель	– Заменить масло – Отрегулировать клапанный зазор – Очистить свечу зажигания Отрегулировать расстояние электрода

-  Дополнительно к описанным далее работам по техобслуживанию следует также выполнять предписания изготовителя двигателя!
-  Выполнение работ осуществляется с помощью соответствующих инструментов, при этом должны соблюдаться правила техники безопасности из этой инструкции по эксплуатации и техобслуживанию.
-  Все работы по техобслуживанию: сборники должны быть достаточно большого размера, чтобы масло не попало в почву. Собранное отработанное масло следует утилизировать экологически безопасным способом (предписание для отработанного масла).
-  Масла, жиры, пропитанную маслом ветошь, заменённые детали, загрязнённые маслом надлежит утилизировать экологически безопасным способом.
-  Смазочные масла и топливо при контакте с кожей могут вызвать рак кожи. При попадании на кожу следует немедленно промыть загрязнённый участок кожи подходящими моющими средствами.
-  Если в рамках работ по техобслуживанию имеется доступ, то следует проверить состояние и прочность посадки всех резьбовых соединений.

## Работы по техобслуживанию

### Замена моторного масла

Удалить указатель уровня масла (1).

Удалить резьбовую пробку маслосливного отверстия (2) и слить масло.

 Моторное масло сливать только в прогретом состоянии.

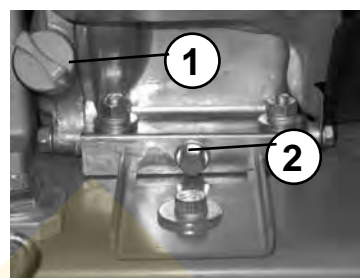

После полного опорожнения установить резьбовую пробку (2) на место. Заправить масло в соответствии со спецификацией.

 Опасность обваривания горячим маслом.

 При работах в области моторного отделения существует опасность получения ожога!

 Смазочные масла и топливо при контакте с кожей могут вызвать рак кожи. При попадании на кожу следует немедленно промыть загрязнённый участок кожи подходящими моющими средствами.

### Почистить/заменить патрон воздушного фильтра

Открутить крышку воздушного фильтра (1).



Извлечь элемент воздушного фильтра (1) из корпуса воздушного фильтра.

Очистить элемент воздушного фильтра согласно предписанию изготовителя двигателя, при повреждении или сильном загрязнении – заменить.



 Масла, жиры, пропитанную маслом ветошь, заменённые детали, загрязнённые маслом надлежит утилизировать экологически безопасным способом.

## Замена масла в возбудителе колебаний

Удалить резьбовую пробку маслоналивного или маслосливного отверстия (1) и слить масло.

Заправить масло в соответствии с таблицей объема заполнения.

Вкрутить резьбовую пробку маслоналивного или маслосливного отверстия.

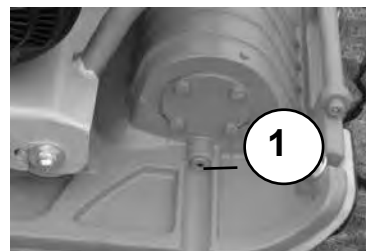

 Следить за чистотой прилегающих поверхностей на резьбовой пробке маслоналивного или маслосливного отверстия, а также на корпусе вибратора.

 Сборник должен быть достаточно большого размера, чтобы масло не попало в почву. Собранное отработанное масло следует утилизировать экологически безопасным способом (предписание для отработанного масла).

 Масляные пятна или остатки масла необходимо вытереть и пропитанную маслом ветошь утилизировать экологически безопасным способом.

## Проверка клинового ремня

Удалить устройство защиты клинового ремня (1). Для этого выкрутить винты (2).

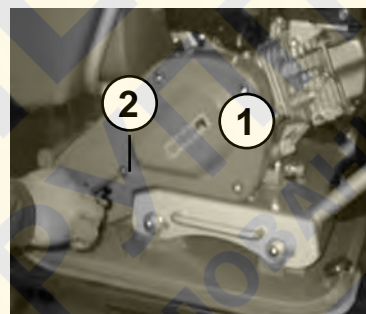

Проверить клиновой ремень (1) на наличие трещин, сколотых боковых поверхностей, износ.

При интенсивном износе заменить клиновой ремень.

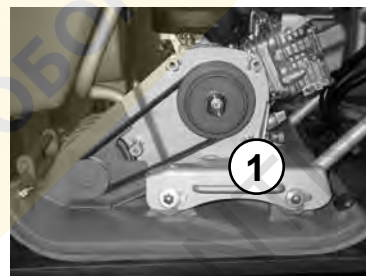

## Эксплуатационные материалы и заполнение

Узел	Эксплуатационный материал Качество	Количество CF 2 HD
<b>Двигатель</b> Моторное масло	SAE 10 W 40 (-10 ~ +50 °C) API – CD CE или SHPD или CCMC – D2 – D3 – PD1	0,6 л
<b>Топливный бак</b> Бензин	Бензин неэтилированный	3,1 л
<b>Вибратор</b>	Моторное масло 10 W 40 / 15 W 40	0,3 л

## Поиск неполадок

Неполадка	Возможная причина	Устранение
<b>Грунтоуплотняющая машина не запускается</b>	Ошибка управления	Выполнить процесс пуска согласно предписанию
	Недостаток топлива Топливный фильтр загрязнён	Проверить запас топлива Заменить топливный фильтр
	Воздушный фильтр загрязнён	Почистить/ заменить патрон воздушного фильтра
<b>Отсутствует вибрация / движение недостаточное или отсутствует</b>	Повреждён клиновой ремень вибратора	Заменить клиновой ремень вибратора

## Мероприятия при длительном хранении (дольше 1 месяца)

<b>Грунтоуплотняющая машина в целом</b>	<ul style="list-style-type: none"><li>– Тщательно очистить</li><li>– Проверить герметичность</li><li>– При утечках – устранить неисправности</li></ul>
<b>Топливный бак</b>	<ul style="list-style-type: none"><li>– Слить топливо и заполнить чистое топливо до нижней кромки наливной горловины</li></ul>
<b>Двигатель</b>	<ul style="list-style-type: none"><li>– Проверить уровень масла, при необходимости, залить до верхней отметки уровня масла</li><li>– Проверить воздушный фильтр, очистить, при необходимости, заменить</li><li>– Проверить топливный фильтр, при необходимости, заменить</li></ul>
<b>Все детали без покрытия/акселератор/газопроводы/предохранительный болт</b>	<ul style="list-style-type: none"><li>– Смазать маслом/смазкой</li></ul>



Если машина хранится дольше шести месяцев, дальнейшие мероприятия следует обсудить с сервисным отделом фирмы Weber MT.

**КОНТНЕР**  
**ГРУПП**

СТРОИТЕЛЬНОЕ ОБОРУДОВАНИЕ

[WWW.KONTNER.RU](http://WWW.KONTNER.RU)



 **КОНТНЕР**  
**ГРУПП**

СТРОИТЕЛЬНОЕ ОБОРУДОВАНИЕ

[WWW.KONTNER.RU](http://WWW.KONTNER.RU)

**КОНТНЕР**  
**ГРУПП**

СТРОИТЕЛЬНОЕ ОБОРУДОВАНИЕ

[WWW.KONTNER.RU](http://WWW.KONTNER.RU)



## Weber Maschinenteknik GmbH

Если у Вас есть вопросы, предложения, проблемы и т.п.,  
обращайтесь по следующим адресам:

В Германии	WEBER Maschinenteknik GmbH Im Boden 5 – 8, 10 57334 Bad Laasphe-Rückershausen	Телефон Факс  Эл. почта	+49 (0) 2754 - 398-0 +49 (0) 2754 - 398101 – Коммутатор +49 (0) 2754 - 398102 – Прямая линия отдела запчастей  g.voelkel@webermt.de
Во Франции	WEBER Technologie SARL 14' rue d' Arsonval 69680 Chassieu	Телефон Факс  Эл. почта	+33 (0) 472 - 791020 +33 (0) 472 - 791021  france@webermt.com
В Польше	WEBER Maschinenteknik Sp. zo.o. Ul. Jeziorki 86 02-863 Warszawa	Телефон Факс  Эл. почта	+48 (0) 22 - 739 70 - 80 +48 (0) 22 - 739 70 - 81 +48 (0) 22 - 739 70 - 82  info@webermt.com.pl
В Чехии	WEBER MT s.r.o. V Pískovně 2054 278 01 Kralupy nad Vltavou	Телефон  Эл. почта	+42 (0) 776 222 216 +42 (0) 776 222 261  info@webermt.cz
В США и Канаде	WEBER MT 4717 Broadmoor Ave. SE. Suite B Grand Rapids, MI 49512	Телефон Факс  Эл. почта	+1(207) - 947 - 4990 +1(207) - 947 - 5452  sales@webermt.us service@webermt.us

> Виброплиты

> Вибрационные трамбовки

> Виброкатки

> Машины для нарезки швов

> Внутренние вибраторы и преобразователи

КОНТНЕР  
СТРОИТЕЛЬНОЕ ОБОРУДОВАНИЕ

WWW.KONTNER.RU



**Weber MASCHINENTECHNIK GmbH**

Im Boden

57334 Bad Laasphe Rückershausen

Телефон +49 (0) 27 54 / 3980 – Факс +49 (0) 27 54 / 398101