

РУКОВОДСТВО ПО ЭКСПЛУАТАЦИИ



Перфоратор

HR4003C

HR4013C

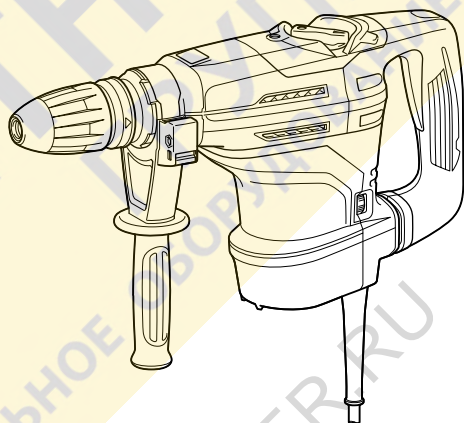

двойная изоляция

014087

ВАЖНАЯ ИНФОРМАЦИЯ: Прочтите перед использованием.

ТЕХНИЧЕСКИЕ ХАРАКТЕРИСТИКИ

Модель		HR4003C	HR4013C
Производительность	Сверло с твердосплавной пластиной	40 мм	
	Колонковое долото	105 мм	
Число оборотов без нагрузки (мин ⁻¹)		250 - 500	
Ударов в минуту		1 450 - 2 900	
Общая длина		479 мм	
Вес нетто		6,2 кг	6,8 кг
Класс безопасности		II/II	

- Благодаря нашей постоянно действующей программе исследований и разработок, указанные здесь технические характеристики могут быть изменены без предварительного уведомления.
- Технические характеристики могут различаться в зависимости от страны.
- Масса в соответствии с процедурой EPTA 01/2003

END201-7

ENG905-1

Символы

Ниже приведены символы, используемые для электроинструмента. Перед использованием убедитесь, что вы понимаете их значение.



- Прочитайте руководство пользователя.



- ДВОЙНАЯ ИЗОЛЯЦИЯ



- Только для стран ЕС
Не утилизируйте данный электроинструмент вместе с бытовыми отходами!
В рамках соблюдения Европейской Директивы по утилизации электрического и электронного оборудования и ее применения в соответствии с национальным законодательством, электрооборудование в конце срока своей службы должно утилизироваться отдельно и передаваться для его утилизации на предприятие, соответствующее применяемым правилам охраны окружающей среды.
ENE044-1

Назначение

Данный инструмент предназначен для ударного сверления кирпича, бетона и камня, а также для долбления.

ENF002-2

Питание

Подключайте данный инструмент только к тому источнику питания, напряжение которого соответствует напряжению, указанному на паспортной табличке. Инструмент предназначен для работы от источника однофазного переменного тока. Он имеет двойную изоляцию и поэтому может подключаться к розеткам без заземления.

Шум

Типичный уровень взвешенного звукового давления (A), измеренный в соответствии с EN60745:

Уровень звукового давления (L_{РА}): 92 дБ (A)
Уровень звуковой мощности (L_{WA}): 103 дБ (A)
Погрешность (K): 3 дБ (A)

Используйте средства защиты слуха

ENG900-1

Вибрация

Суммарное значение вибрации (сумма векторов по трем осям) определяется по следующим параметрам EN60745:

Модель HR4003C

Рабочий режим : функция рубки зубилом с использованием боковой ручки
Распространение вибрации (a_{h,Chet}): 9,0 м/с²
Погрешность (K): 1,5 м/с²

Рабочий режим: обработка долотом с использованием боковой рукоятки
Распространение вибрации (a_{h,Chet}): 9,0 м/с²
Погрешность (K): 1,5 м/с²

Рабочий режим: сверление с перфорацией в бетоне
Распространение вибрации (a_{h,НБ}): 10,0 м/с²
Погрешность (K): 1,5 м/с²

Модель HR4013C

Рабочий режим : функция рубки зубилом с использованием боковой ручки
Распространение вибрации (a_{h,Chet}): 4,5 м/с²
Погрешность (K): 1,5 м/с²

Рабочий режим: обработка долотом с использованием боковой рукоятки
Распространение вибрации ($a_{h, \text{Снег}}$): 4,5 м/с²
Погрешность (K): 1,5 м/с²

Рабочий режим: сверление с перфорацией в бетоне
Распространение вибрации ($a_{h, \text{HD}}$): 5,0 м/с²
Погрешность (K): 1,5 м/с²

ENG901-1

6.2.2013



Tomoyasu Kato
Директор
Makita Corporation
3-11-8, Sumiyoshi-cho,
Anjo, Aichi, 446-8502, JAPAN

000230

GEA005-3

- Заявленное значение распространения вибрации измерено в соответствии со стандартной методикой испытаний и может быть использовано для сравнения инструментов.
- Заявленное значение распространения вибрации можно также использовать для предварительных оценок воздействия.

⚠️ ПРЕДУПРЕЖДЕНИЕ:

- Распространение вибрации во время фактического использования электроинструмента может отличаться от заявленного значения в зависимости от способа применения инструмента.
- Обязательно определите меры безопасности для защиты оператора, основанные на оценке воздействия в реальных условиях использования (с учетом всех этапов рабочего цикла, таких как выключение инструмента, работа без нагрузки и включение).

ENH101-16

Только для европейских стран

Декларация о соответствии ЕС

Makita Corporation, являясь ответственным производителем, заявляет, что следующие устройство (-а) Makita:

Обозначение устройства:

Перфоратор

Модель/Тип: HR4003C, HR4013C

являются серийными изделиями и

Соответствует (-ют) следующим директивам ЕС:
2006/42/EC

и изготовлены в соответствии со следующими стандартами или нормативными документами:

EN60745

Техническая документация хранится по адресу:

Makita International Europe Ltd.

Technical Department,

Michigan Drive, Tongwell,

Milton Keynes, Bucks MK15 8JD, England

Общие рекомендации по технике безопасности для электроинструментов

⚠️ ПРЕДУПРЕЖДЕНИЕ Ознакомьтесь со всеми инструкциями и рекомендациями по технике безопасности. Невыполнение инструкций и рекомендаций может привести к поражению электротоком, пожару и/или тяжелым травмам.

Сохраните брошюру с инструкциями и рекомендациями для дальнейшего использования.

Термин "электроинструмент" в предупреждениях относится ко всему инструменту, работающему от сети или на аккумуляторах.

Безопасность в месте выполнения работ

1. Рабочее место должно быть чистым и хорошо освещенным. Захламление и плохое освещение могут стать причиной несчастных случаев.
2. Не пользуйтесь электроинструментом во взрывоопасной атмосфере, например в присутствии легко воспламеняющихся жидкостей, газов или пыли. При работе электроинструмента возникают искры, которые могут привести к воспламенению пыли или газов.
3. При работе с электроинструментом не допускайте детей или посторонних к месту выполнения работ. Не отвлекайтесь во время работы, так как это приведет к потере контроля над электроинструментом.

Электробезопасность

4. Вилка электроинструмента должна соответствовать сетевой розетке. Никогда не вносите никаких изменений в конструкцию розетки. При использовании электроинструмента с заземлением не используйте переходники. Розетки и вилки,

- не подвергавшиеся изменениям, снижают риск поражения электрическим током.
5. **Избегайте контакта участков тела с заземленными поверхностями, такими как трубы, радиаторы, батареи отопления и холодильники.** При контакте тела с заземленными предметами увеличивается риск поражения электрическим током.
 6. **Не подвергайте электроинструмент воздействию дождя или влаги.** Попадание воды в электроинструмент повышает риск поражения электрическим током.
 7. **Аккуратно обращайтесь со шнуром питания. Никогда не используйте шнур питания для переноски, перемещения или извлечения вилки из розетки. Располагайте шнур на расстоянии от источников тепла, масла, острых краев и движущихся деталей. Поврежденные или запутанные сетевые шнуры увеличивают риск поражения электрическим током.**
 8. **При использовании электроинструмента вне помещения используйте удлинитель, подходящий для этих целей.** Использование соответствующего шнура снижает риск поражения электрическим током.
 9. **Если электроинструмент приходится эксплуатировать в сыром месте, используйте линию электропитания, которая защищена устройством, срабатывающим от остаточного тока (RCD).** Использование RCD снижает риск поражения электротоком.
 10. **Рекомендуется использовать питание через RCD с номинальным остаточным током 30 мА или менее.**
- Личная безопасность**
11. **При использовании электроинструмента будьте бдительны, следите за тем, что вы делаете, и руководствуйтесь здравым смыслом. Не пользуйтесь электроинструментом, если вы устали, находитесь под воздействием наркотиков, алкоголя или лекарственных препаратов.** Даже мгновенная невнимательность при использовании электроинструмента может привести к серьезной травме.
 12. **Используйте средства индивидуальной защиты. Обязательно надевайте защитные очки.** Такие средства индивидуальной защиты, как респиратор, защитная нескользящая обувь, каска или наушники, используемые в соответствующих условиях, позволяют снизить риск получения травмы.
 13. **Не допускайте случайного включения устройства. Прежде чем подсоединять инструмент к источнику питания и/или аккумуляторной батарее, поднимать или переносить инструмент, убедитесь, что переключатель находится в выключенном положении.** Переноска электроинструмента с пальцем на выключателе или подача питания на инструмент с включенным выключателем может привести к несчастному случаю.
 14. **Перед включением электроинструмента снимите с него все регулировочные инструменты и гаечные ключи.** Гаечный или регулировочный ключ, оставшийся закрепленным на вращающейся детали, может привести к травме.
 15. **При эксплуатации устройства не тянитесь. Всегда сохраняйте устойчивое положение и равновесие.** Это позволит лучше управлять электроинструментом в непредвиденных ситуациях.
 16. **Одевайтесь соответствующим образом. Не надевайте свободную одежду или украшения. Ваши волосы, одежда и перчатки должны всегда находиться на расстоянии от вращающихся деталей.** Свободная одежда, украшения или длинные волосы могут попасть в движущиеся детали устройства.
 17. **Если имеются устройства для подключения пылесборника или вытяжки, убедитесь, что они подсоединены и правильно используются.** Использование пылесборника снижает вероятность возникновения рисков, связанных с пылью.
- Использование и уход за электроинструментом**
18. **Не прилагайте излишних усилий к электроинструменту. Используйте инструмент, соответствующий выполняемой вами работе.** Правильно подобранный электроинструмент позволит выполнить работу лучше и безопаснее с производительностью, на которую он рассчитан.
 19. **Не пользуйтесь электроинструментом с неисправным выключателем.** Любой электроинструмент с неисправным выключателем опасен и должен быть отремонтирован.
 20. **Перед выполнением регулировок, сменой принадлежностей или хранением электроинструмента всегда отключайте его от источника питания и/или от аккумулятора.** Такие превентивные меры предосторожности снижают риск случайного включения электроинструмента.

21. Храните электроинструменты в местах, недоступных для детей, и не позволяйте лицам, не знакомым с работой такого инструмента или не прочитавшим данные инструкции, пользоваться им. Электроинструмент опасен в руках неопытных пользователей.
22. Выполняйте техническое обслуживание электроинструментов. Убедитесь в соосности, отсутствии деформаций движущихся узлов, поломок каких-либо деталей или других дефектов, которые могут повлиять на работу электроинструмента. Если инструмент поврежден, отремонтируйте его перед использованием. Большое число несчастных случаев происходит из-за плохого ухода за электроинструментом.
23. Режущий инструмент всегда должен быть острым и чистым. Соответствующее обращение с режущим инструментом, имеющим острые режущие кромки, делает его менее подверженным деформациям, что позволяет лучше управлять им.
24. Используйте электроинструмент, принадлежности, приспособления и насадки в соответствии с данными инструкциями и в целях, для которых он предназначен, учитывая при этом условия и вид выполняемой работы. Использование электроинструмента не по назначению может привести к возникновению опасной ситуации.

Обслуживание

25. Обслуживание электроинструмента должно проводиться только квалифицированным специалистом по ремонту и только с использованием идентичных запасных частей. Это позволит обеспечить безопасность электроинструмента.
26. Следуйте инструкциям по смазке и замене принадлежностей.
27. Ручки инструмента всегда должны быть сухими и чистыми и не должны быть измазаны маслом или смазкой.

ПРАВИЛА ТЕХНИКИ БЕЗОПАСНОСТИ ПРИ ОБРАЩЕНИИ С ПЕРФОРАТОРОМ

1. Пользуйтесь средствами защиты органов слуха. Воздействие шума может привести к потере слуха.
2. Используйте дополнительную ручку (если входит в комплект инструмента). Утрата контроля над инструментом может привести к травме.
3. Если при выполнении работ существует риск контакта режущего инструмента со скрытой электропроводкой или собственным шнуром питания, держите электроинструмент за специально предназначенные изолированные поверхности. Контакт с проводом под напряжением приведет к тому, что металлические детали инструмента также будут под напряжением, что приведет к поражению оператора электрическим током.
4. Надевайте защитную каску, защитные очки и/или защитную маску. Обычные или солнцезащитные очки НЕ являются защитными очками. Также настоятельно рекомендуется надевать противопылевой респиратор и перчатки с толстыми подкладками.
5. Перед выполнением работ убедитесь в надежном креплении биты.
6. При нормальной эксплуатации инструмент может вибрировать. Винты могут раскрутиться, что приведет к поломке или несчастному случаю. Перед эксплуатацией тщательно проверяйте затяжку винтов.
7. В холодную погоду, или если инструмент не использовался в течение длительного периода времени, дайте инструменту немного прогреться, включив его без нагрузки. Это размягчит смазку. Без надлежащего прогрева ударное действие будет затруднено.
8. При выполнении работ всегда занимайте устойчивое положение. При использовании инструмента на высоте убедитесь в отсутствии людей внизу.
9. Крепко держите инструмент обеими руками.
10. Руки должны находиться на расстоянии от движущихся деталей.
11. Не оставляйте работающий инструмент без присмотра. Включайте инструмент только тогда, когда он находится в руках.

12. При выполнении работ не направляйте инструмент на кого-либо, находящегося в месте выполнения работ. Бита может выскочить и привести к травме других людей.
13. Сразу после окончания работ не прикасайтесь к бите или к деталям в непосредственной близости от нее. Бита может быть очень горячей, что приведет к ожогам кожи.
14. Некоторые материалы могут содержать токсичные химические вещества. Примите соответствующие меры предосторожности, чтобы избежать вдыхания или контакта с кожей таких веществ. Соблюдайте требования, указанные в паспорте безопасности материала.

СОХРАНИТЕ ДАННЫЕ ИНСТРУКЦИИ.

⚠ ПРЕДУПРЕЖДЕНИЕ:

НЕ ДОПУСКАЙТЕ, чтобы удобство или опыт эксплуатации данного устройства (полученный от многократного использования) доминировали над строгим соблюдением правил техники безопасности при обращении с этим устройством. **НЕПРАВИЛЬНОЕ ИСПОЛЬЗОВАНИЕ** инструмента или несоблюдение правил техники безопасности, указанных в данном руководстве, может привести к тяжелой травме.

ОПИСАНИЕ ФУНКЦИОНИРОВАНИЯ

⚠ ПРЕДУПРЕЖДЕНИЕ:

- Перед проведением регулировки или проверки работы инструмента всегда проверяйте, что инструмент выключен, а шнур питания вынут из розетки.

Действие выключателя

⚠ ПРЕДУПРЕЖДЕНИЕ:

- Перед включением инструмента в розетку, всегда проверяйте, что триггерный переключатель работает надлежащим образом и возвращается в положение "ВЫКЛ", если его отпустить.

Триггерный переключатель

Данный переключатель действует при установке инструмента в режимах действия с символами ▼ и Ⓢ.

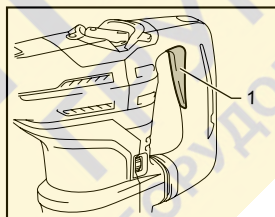

1. Курковый выключатель

014026

Для запуска инструмента просто нажмите триггерный переключатель. Отпустите триггерный переключатель для остановки.

Кнопочный выключатель

Данный выключатель используется во время настройки инструмента в режиме с символом Ⓢ.

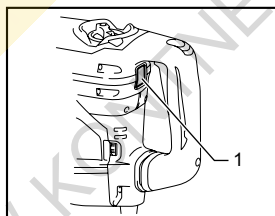

1. Кнопочный выключатель

014073

Когда инструмент находится в режиме с символом Ⓢ, кнопочный выключатель выступает и горит красным цветом.

Для включения инструмента нажмите на кнопочный выключатель. Индикатор выключателя загорится зеленым цветом.

Для выключения инструмента снова нажмите на кнопочный выключатель.

Изменение скорости

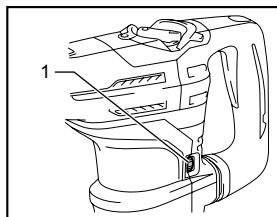

1. Регулировочный диск

014029

Количество оборотов и ударов в минуту можно установить поворотом регулировочного диска. Диск снабжен метками - от 1 (самая низкая скорость) до 5 (максимальная скорость).

Ниже приведена таблица, на которой указано соотношение между числовыми метками на регулировочном диске и количеством оборотов/ударов в минуту.

Число на регулировочном диске	Оборотов в минуту	Ударов в минуту
5	500	2 900
4	470	2 700
3	380	2 150
2	290	1 650
1	250	1 450

014134

Только для модели HR4013C

Примечание:

- Количество ударов в минуту без нагрузки сокращается по сравнению с количеством ударов с нагрузкой. Это объясняется стремлением снизить вибрацию при работе без нагрузки и не является признаком неисправности. При сверлении бетона количество ударов в минуту увеличивается и достигает показателя, указанного в таблице. При низкой температуре и повышении вязкости смазки данная функция инструмента может не работать даже при работающем электродвигателе.

⚠ ПРЕДУПРЕЖДЕНИЕ:

- Если инструмент используется в течение длительного времени на небольшой скорости, может возникнуть перегрузка электромотора, при этом инструмент может выйти из строя.
- Диск регулировки скорости можно поворачивать только до цифры 5 и обратно до 1. Не пытайтесь повернуть его дальше 5 или 1, так как функция регулировки скорости может выйти из строя.

Выбор режима действия

⚠ ПРЕДУПРЕЖДЕНИЕ:

- Не поворачивайте ручку при работающем инструменте. Это приведет к повреждению инструмента.
- Во избежание ускоренного износа механизма переключения режима его рычаг всегда должен быть установлен строго в одно из рабочих положений.

Режим сверления с ударным действием

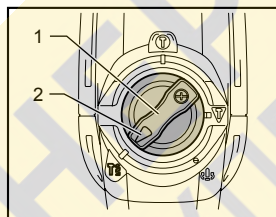

1. Рычаг изменения
2. Указатель

014022

Для сверления бетона, кирпичной кладки и т.п. переведите рычаг изменения режима на символ . Используйте биты с наконечником из карбида вольфрама.

Ударный режим

(режим триггерного переключателя)

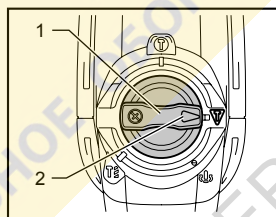

1. Рычаг изменения
2. Указатель

014024

Для долбления, скалывания или разрушения конструкций переведите рычаг изменения режима на символ . Используйте пирамидальное долото, слесарное зубило, резец и т.п.

Ударный режим

(режим кнопочного выключателя)

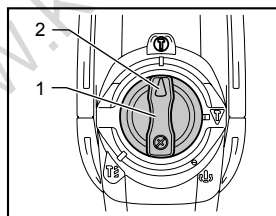

1. Рычаг изменения
2. Указатель

014023

Для длительного долбления, скалывания или разрушения конструкций переведите рычаг изменения режима на символ .

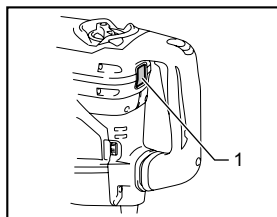

1. Кнопочный выключатель

014073

Кнопочный выключатель выступает и горит красным цветом.

Используйте пирамидальное долото, слесарное зубило, резец и т.п.

Примечание:

- При использовании инструмента в режиме с символом  триггерный переключатель блокируется, и действует только кнопочный выключатель.

Ограничитель крутящего момента

Ограничитель крутящего момента срабатывает, когда значение крутящего момента достигает определенного уровня. При этом привод выходного вала отсоединяется от электродвигателя. В результате бита перестает вращаться.

ПРЕДУПРЕЖДЕНИЕ:

- При срабатывании ограничителя крутящего момента немедленно выключите инструмент. Это поможет предотвратить преждевременный износ инструмента.

Индикаторная лампа

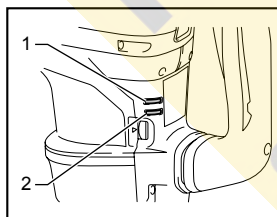

1. Индикаторная лампа включения питания (зеленая)
2. Лампа индикатор обслуживания (красная)

014032

Зеленая индикаторная лампа включения светится при включении инструмента в сеть. Если индикаторная лампа не загорелась, возможно повреждение сетевого шнура или контроллера.

Если индикаторная лампа горит, а инструмент не запускается даже при его включении, то: либо износились угольные щетки, либо неисправен

контроллер или переключатель ВКЛ./ВЫКЛ. электродвигателя.

Если проявляются какие-либо из перечисленных признаков, немедленно прекратите эксплуатацию инструмента и обратитесь в местный сервисный центр.

Сервисная индикаторная лампа красного цвета загорается при значительном износе щеток, указывая на необходимость выполнения технического обслуживания инструмента. По истечении определенного времени использования электродвигатель автоматически выключается.

МОНТАЖ

ПРЕДУПРЕЖДЕНИЕ:

- Перед проведением каких-либо работ с инструментом всегда проверяйте, что инструмент выключен, а шнур питания вынут из розетки.

Боковая рукоятка

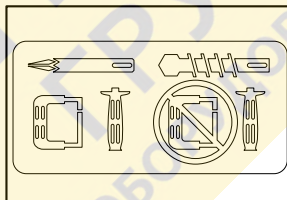

003139

ПРЕДУПРЕЖДЕНИЕ:

- Используйте боковую рукоятку только при расщеплении, скоблении или разрушении. Не используйте ее при сверлении в бетоне, камне и т.д. При сверлении удерживать инструмент с боковой рукояткой невозможно.

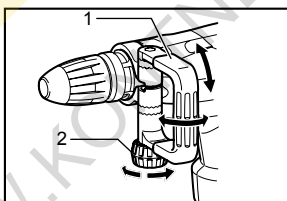

1. Боковая ручка
2. Гайка зажима

014034

Боковую рукоятку можно поворачивать на 360° по вертикали и закреплять в любом необходимом положении. Она также крепится в восьми различных положениях в обоих направлениях по горизонтали. Просто ослабьте зажимную гайку и поверните боковую рукоятку в необходимом положении. Затем крепко затяните зажимную гайку.

Боковая ручка

⚠ ПРЕДУПРЕЖДЕНИЕ:

- Всегда пользуйтесь боковой рукояткой для обеспечения безопасной работы при сверлении в бетоне, камне и т.д.

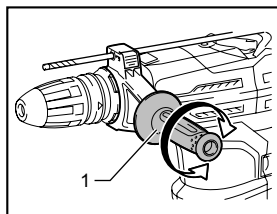

1. Боковая ручка

014027

Боковая рукоятка может поворачиваться в любую сторону, что упрощает использование инструмента во всех положениях. Ослабьте крепление боковой рукоятки, повернув ее против часовой стрелки, затем установите ее в нужное положение и закрепите путем поворота рукоятки по часовой стрелке.

Установка или снятие биты

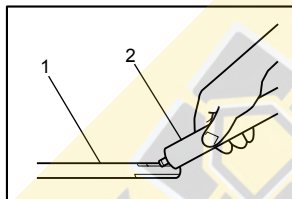

1. Хвостовик биты
2. Смазка биты

003150

Очистите хвостовик биты и нанесите смазку для бит перед ее установкой.

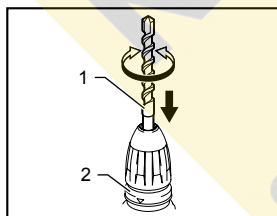

1. Бита
2. Крышка патрона

014088

Вставьте биты в инструмент. Поверните биты, толкая ее вниз, до тех пор, пока не будет обеспечено сцепление. Если не удастся при нажиме вставить биты, выньте ее из инструмента. Несколько раз нажмите вниз крышку патрона. Затем снова вставьте биты. Поверните биты, толкая ее вниз, до тех пор, пока не будет обеспечено сцепление.

После установки всегда проверяйте надежность крепления биты, попытайтесь вытащить ее.

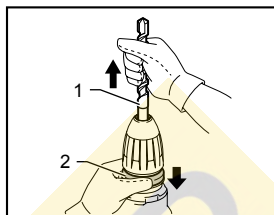

1. Бита
2. Крышка патрона

014089

Чтобы удалить биты, нажмите вниз на крышку патрона и вытащите биты.

Угол биты (при расщеплении, скоблении или разрушении)

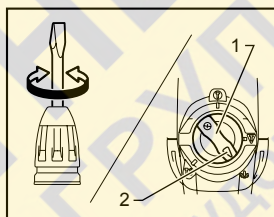

1. Рычаг изменения
2. Указатель

014090

Биты можно закрепить под 24 различными углами. Для изменения угла установки биты поверните рычаг переключения таким образом, чтобы указатель располагался напротив символа . Поверните биты на необходимый угол.

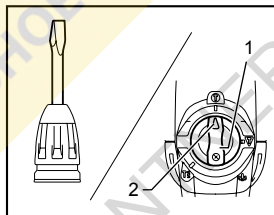

1. Рычаг изменения
2. Указатель

014091

Поверните рычаг переключения таким образом, чтобы указатель располагался напротив символа . Затем, слегка повернув биты, убедитесь, что она надежно закреплена.

Глубиномер

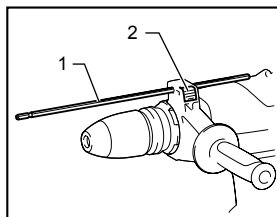

1. Глубиномер
2. Кнопка блокировки

014033

Глубиномер удобен при сверлении отверстий одинаковой глубины.

Нажмите и удерживайте кнопку фиксации и вставьте глубиномер в шестиугольное отверстие.

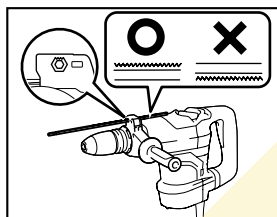

014135

Убедитесь, что зубчатая сторона глубиномера направлена на маркировку.

Отрегулируйте глубиномер, перемещая его назад и вперед и удерживая нажатой кнопку фиксации. После выполнения регулировки отпустите кнопку фиксации, чтобы заблокировать глубиномер.

Примечание:

- Глубиномер нельзя использовать в месте, где глубиномер ударяется о корпус редуктора/двигателя.

ЭКСПЛУАТАЦИЯ

⚠ ПРЕДУПРЕЖДЕНИЕ:

- Убедитесь, что заготовка закреплена и находится в устойчивом положении. Разлетающиеся частицы могут нанести травму.
- Не пытайтесь силой вытянуть застрявший инструмент даже в случае заклинивания биты. Утрата контроля над инструментом может привести к травме.

Сверление с ударным действием

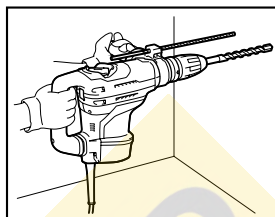

014030

Переведите рычаг переключения в положение символа .

Расположите биты в желаемом положении в отверстии, затем нажмите триггерный переключатель.

Не прилагайте излишних усилий к электроинструменту. Небольшое усилие на инструмент приводит к лучшим результатам. Удерживайте инструмент на месте и не допускайте его соскальзывания с места выполнения отверстия.

При забивании отверстия стружкой или частицами не увеличивайте давления на инструмент. Вместо этого дайте инструменту поработать вхолостую и затем частично вытащите биты из отверстия. Повторите это действие несколько раз для очистки отверстия от стружки и затем продолжите сверление.

⚠ ПРЕДУПРЕЖДЕНИЕ:

- В момент, когда инструмент/бита начинают выходить из материала при завершении отверстия или когда отверстие забивается стружкой или частицами, а также при попадании на прутки арматуры при сверлении бетона, возникает огромное мгновенное усилие на инструмент/биту. Всегда используйте боковую рукоятку (дополнительную) и во время работы крепко держите инструмент за боковую рукоятку и ручку с выключателем. Всегда занимайте устойчивое положение. Несоблюдение этой рекомендации может привести к потере контроля над инструментом и возможной серьезной травме.

Груша для продувки (дополнительная принадлежность)

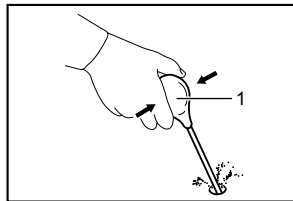

1. Груша для выдувки



002449

После сверления отверстия воспользуйтесь грушей для продувки, чтобы выдуть пыль из отверстия.

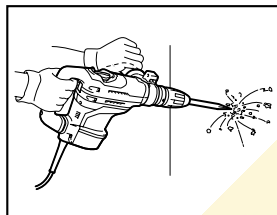
Расщепление/Скобление/Разрушение



014031

Установите рычаг переключения в положение  или .

Держите инструмент обеими руками. Включите инструмент и немного надавите на него, чтобы он не подпрыгнул вверх без надлежащего контроля. Излишнее давление на инструмент не способствует повышению эффективности.

ТЕХОБСЛУЖИВАНИЕ

ПРЕДУПРЕЖДЕНИЕ:

- Перед проверкой или проведением техобслуживания убедитесь, что инструмент выключен, а штекер отсоединен от розетки.
- Запрещается использовать бензин, лигроин, растворитель, спирт и т.п. Это может привести к изменению цвета, деформации и появлению трещин.

Смазка

ПРЕДУПРЕЖДЕНИЕ:

- Эту процедуру обслуживания следует выполнять только в уполномоченных сервис-центрах Makita.
- Не выполняйте смазку сразу после выполнения работ – дождитесь, пока инструмент остынет. В противном случае возможно получение ожогов кожи.

Инструмент не требует почасовой или ежедневной смазки, благодаря имеющейся в нем системе смазки. Однако, периодически требуется заменять смазку и угольные щетки для обеспечения длительного срока службы инструмента.

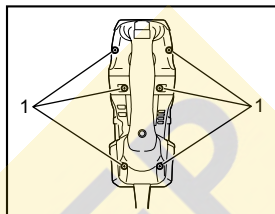

1. Винты

014035

(Для модели HR4003C) Ослабьте шесть винтов и снимите ручку.

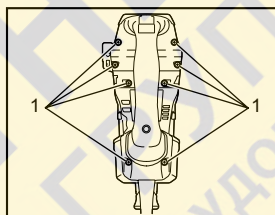

1. Винты

014037

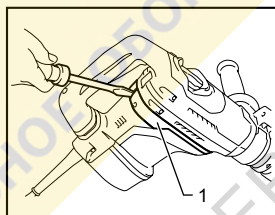

1. Ограждение

014075

(Для модели HR4013C) Ослабьте восемь винтов. Снимите ограждение, как показано на рисунке. Затем снимите ручку.

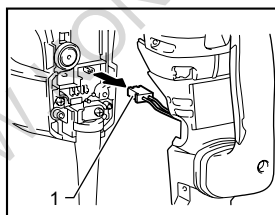

1. Разъем

014036

Потянув за разъем, отсоедините его.

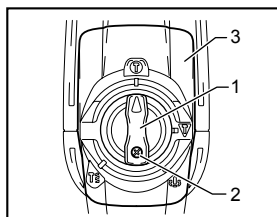

1. Рычаг изменения
2. Винт
3. Кожух крышки ручки

014038

Открутите винты и снимите рычаг переключения. Снимите кожух крышки ручки.

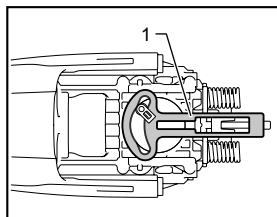

1. Контрольная пластина

014039

Снимите панель управления.

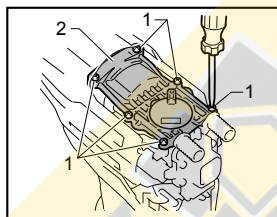

1. Винты
2. Крышка ручки

014092

Ослабьте шесть винтов и снимите крышку кривошипа. Положите инструмент на стол битой вверх. При этом старая смазка соберется внутри корпуса кривошипа.

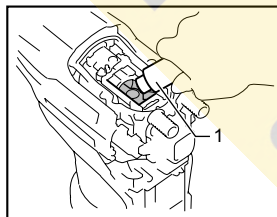

1. Смазка для молотка

014041

Протрите внутренние поверхности от старой смазки и нанесите новую смазку (30 г). Используйте только оригинальную смазку Makita для отбойных молотков (поставляется отдельно). Заполнение большим количеством смазки (более 30 г) может ухудшить ударное воздействие или повредить инструмент.

Заполните только указанное количество смазки. Установите на место все ранее снятые детали.

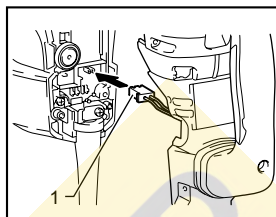

1. Разъем

014042

Подключите разъем и установите на место ручку.

Примечание:

Обратите внимание, что используются винты различной длины.

ПРИМЕЧАНИЕ

- При установке крышки ручки не затягивайте винты слишком сильно. Это может привести к поломке, так как крышка изготовлена из полимера.
- Соблюдайте осторожность, чтобы не повредить разъем или токопроводящие проводники, особенно во время удаления старой смазки и установки рукоятки.

Для обеспечения БЕЗОПАСНОСТИ и НАДЕЖНОСТИ оборудования, ремонт, любое другое техобслуживание или регулировку необходимо производить в уполномоченных сервис-центрах Makita, с использованием только сменных частей производства Makita.

ДОПОЛНИТЕЛЬНЫЕ ПРИНАДЛЕЖНОСТИ

⚠️ ПРЕДУПРЕЖДЕНИЕ:

- Эти принадлежности или насадки рекомендуется использовать вместе с вашим инструментом Makita, описанным в данном руководстве. Использование каких-либо других принадлежностей или насадок может представлять опасность получения травм. Используйте принадлежность или насадку только по указанному назначению.

Если вам необходимо содействие в получении дополнительной информации по этим принадлежностям, свяжитесь со своим местным сервис-центром Makita.

- Биты с твердосплавной режущей пластиной SDS-Max
- Пирамидальное долото SDS-Max
- Слесарное зубило SDS-MAX
- Зубило для скобления SDS-MAX

-
- Зубило для плитки SDS-MAX
 - Лопата для глины SDS-MAX
 - Смазка для молотка
 - Смазка биты
 - Боковая рукоятка
 - Боковая ручка
 - Глубиномер
 - Груша для продувки
 - Защитные очки
 - Чемодан для переноски
 - Крепление пылеуловителя

Примечание:

- Некоторые элементы списка могут входить в комплект инструмента в качестве стандартных приспособлений. Они могут отличаться в зависимости от страны.

КОНТНЕР
ГРУПП

СТРОИТЕЛЬНОЕ ОБОРУДОВАНИЕ

WWW.KONTNER.RU

КОНТНЕР
ГРУПП

СТРОИТЕЛЬНОЕ ОБОРУДОВАНИЕ

WWW.KONTNER.RU

**КОНТНЕР**
ГРУПП

СТРОИТЕЛЬНОЕ ОБОРУДОВАНИЕ

WWW.KONTNER.RU

КОНТНЕР
ГРУПП

СТРОИТЕЛЬНОЕ ОБОРУДОВАНИЕ

WWW.KONTNER.RU

Makita Corporation
Anjo, Aichi, Japan